



*the archimede system*



**SERENA GROUP**  
the partner you can trust.



**S**erena Group è una società commerciale presente da oltre vent'anni sul mercato nazionale e internazionale, leader nel settore della distribuzione di arredi per ufficio, casa e comunità.

È dotata di un ufficio commerciale internazionale supportato da una moderna centrale logistica che le consente di selezionare, acquistare, stoccare e consegnare i suoi prodotti in tutto il mondo.

Oltre a prodotti di qualità offerti a prezzi sempre corretti e competitivi, Serena Group garantisce puntualità e rapidità nelle consegne, e un servizio al Cliente dedicato e continuato dal momento del primo contatto fino alla conclusione di ogni fornitura.



**S**erena Group is an Italian trading company which has been operating for over twenty years on the domestic and international market. It is a leader in the distribution of furniture and equipments for office, home, and community. It disposes of an international commercial office, supported by superb logistic facilities: it is therefore able to select, buy, stock and deliver its products in the whole world.

As well as offering quality products at correct and competitive prices, Serena Group guarantees punctual and rapid delivery, and a dedicated Customer service at all times, from the first contact to the delivery of each order.



Archimede  
systems





## *Il sistema Archimede*

*Il sistema, semplicissimo da comporre e montare senza uso di utensili, è costituito da montanti e ripiani di eccezionale robustezza e funzionalità.*

*Può essere acquistato sia in kit completi, che per componenti sfuse.*

*Una vasta gamma di accessori completa la gamma:*

*Ruote, separatori per libri e faldoni, copripiano in policarbonato, maniglie, barre appendiabito.*

*Tutto questo lo rende adatto ad ogni ambiente, sia in ufficio che in magazzino.*

*Inoltre, grazie a un kit di pattini e binari e che si posano a terra e si agganciano allo scaffale senza bisogno di viti o altri sistemi di ancoraggio, permette di creare scaffalature compattabili, ideali per economizzare gli spazi d'archivio o stoccaggio.*





Archimede  
systems





## Librerie cromate componibili

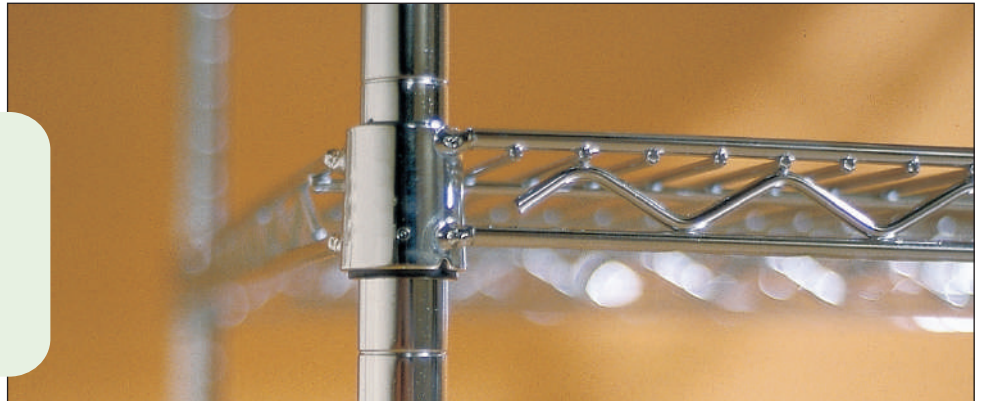

### Montanti cromati



**Montanti cromati  
completi di tappi mazzetta  
e piedino regolabile**

Diametro cm 2,54  
Ripiani posizionabili  
ogni cm 2,54

Articolo	Barcode	Misure (cm)
N035CM	8032937530253	35
N050CM	8032937530260	50
N0107752	8032937530277	78
N0108762	8032937530284	90
N0111812	8032937530291	118
N0113592	8032937530307	140
N0114754	8032937530314	150
N0115622	8032937530321	160
N0117784	8032937530338	180
N0119814	8032937530345	198
N0121722	8032937530352	218
N01250KD	8032937534817	250
JOINT85	8032937531861	85

### Ripiani cromati

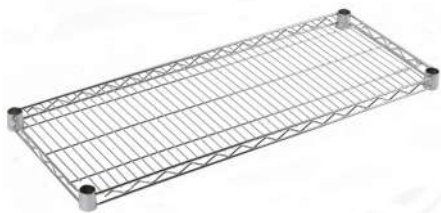

**Ripiani  
Completi di guancette  
di fissaggio**

Specifiche griglia  
6.0 / 4.0 / 3.0 / Gap 20  
Portata kg 100 distribuiti



Articolo	Barcode	Misure (cm)
A0108181	8032937534770	20 x 46
A0108241	8032937532806	20 x 60
A0108361	8032937532844	20 x 91
A0108481	8032937534787	20 x 121
A0114141	8032937530369	35,6 x 35
A0114181	8032937531236	35 x 46
A0114241	8032937530376	35 x 60
A0114301	8032937530383	35 x 75
A0114361	8032937530390	35 x 91
A0114481	8032937530406	35 x 121
A0114601	8032937530413	35 x 152
A0114721	8032937531243	35 x 182
A0118181	8032937530420	46 x 46
A0118241	8032937530437	46 x 60
A0118301	8032937530444	46 x 75
A0118361	8032937530451	46 x 91
A0118421	8032937530468	46 x 106
A0118481	8032937530475	46 x 121
A0118541	8032937530482	46 x 136
A0118601	8032937530499	46 x 152
A0118721	8032937530506	46 x 182
A0124241	8032937530505	61 x 60
A0124361	8032937530512	61 x 91
A0124481	8032937530529	61 x 121
A0124601	8032937530536	61 x 152
A1700140	8032937536170	35 x 35 triangolare
A1700180	8032937530666	46 x 46 triangolare







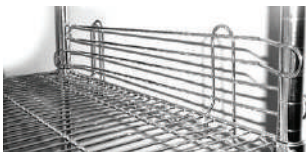

Ripiani contenitori cromati	Articolo	Barcode	Misure (cm)	
	Ripiani contenitori completi di guancette di fissaggio	BASK3560	8032937532080	35 x 60 x h15
	BASK3590	8032937532097	35 x 91 x h15	
	BASK3512	8032937532103	35 x 121 x h15	
	BASK4560	8032937532110	46 x 60 x h15	
	BASK4590	8032937532127	46 x 91 x h15	
	BASK4512	8032937532134	46 x 121 x h15	

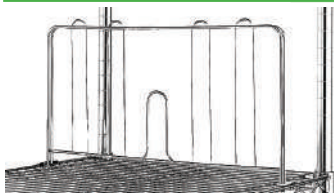
Spondine laterali	Articolo	Barcode	Misure (cm)	
	Utili per dare funzione di contenimento ai ripiani. Sono sormontabili	A1000140	8032937531878	35 x h10
	A1000180	8032937530710	45 x h10	
	A1000240	8032937530727	60 x h10	
	A1000360	8032937530734	90 x h10	

Divisori per libri	Articolo	Barcode	Misure (cm)	
	Da incastrare nella sponda esterna	A0800140	8032937530741	35 x h20
	A0800180	8032937530758	45 x h20	
	A0800240	8032937536613	60 x h20	

Ripiani aggettanti	Articolo	Barcode	Misure (cm)	
	Da fissare a sbalzo tramite 2 soli montanti a parete	HALF3560	8032937530697	30 x 60
	HALF3590	8032937530703	30 x 91	
	HALF3512	8032937536743	30 x 120	

Ripiani inclinati	Articolo	Barcode	Misure (cm)	
	Utile per esporre depliant, libri e cataloghi	A0518361	8032937530673	46 x 91
	A0518481	8032937530680	46 x 121	

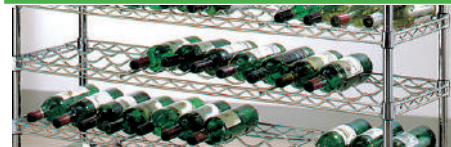
Ripiani portabottiglie	Articolo	Barcode	Misure (cm)	
	Applicabili ai montanti all'altezza e quantità desiderate	A0614241	8032937530628	35 x 60 (6 vani)
	A0614301	8032937530635	35 x 75 (7 vani)	
	A0614361	8032937530642	35 x 91 (9 vani)	

Piani scorrevoli porta tastiera - cassetto	Articolo	Barcode	Misure (cm)	
	Completi di accessori per il fissaggio	A4118242	8032937530543	46 x 60
	A4118362	8032937530550	46 x 91	
	508370001	8032937530567	Piano porta-mouse o porta-casse	





## Schienali in griglia



**Schienali grigliati H. 35  
da applicare ai montanti**

Articolo	Barcode	Misure (cm)
VS60-35	8032937537382	cm 60 x H. 35
VS90-35	8032937537399	cm 90 x H. 35
VS12-35	8032937537405	cm 120 x H. 35

**Schienali grigliati H. 152  
da appendere ai ripiani**

Articolo	Barcode	Misure (cm)
BS28-15	8032937537412	cm 28 x H. 152
BS38-15	8032937537429	cm 38 x H. 152
BS5315	8032937537436	cm 53 x H. 152

**Ganci appenderia, semplici  
e con supporto targhetta**

Articolo	Barcode	Misure (cm)
SINGLE-H	8032937537443	Gancio semplice
DOUBLE-H	8032937537450	Gancio targhetta



## Controventature



**Barra opzionale,  
conferisce maggiore  
stabilità alle librerie,  
consigliabile in caso di  
distanza tra i ripiani  
superiore al metro**

Articolo	Barcode	Misure (cm)
A1100140	8032937530802	35
A1100180	8032937530819	46
A1100240	8032937530826	60
A1100360	8032937530833	91
A1100480	8032937530840	121
A1100600	8032937530857	152

## Barre porta abiti



**Da appendere  
ai ripiani**

Articolo	Barcode	Misure (cm)
A3105600	8032937532028	60
A3108700	8032937530765	91
A3111700	8032937530772	121
A3150700	8032937534473	150

## Maniglioni laterali



**Maniglia da applicare  
ai montanti  
orizzontale**

Articolo	Barcode	Misure (cm)
A3800140	8032937530789	35 x P.20
A3800180	8032937530796	46 x P.20
A3800240	8032937536606	60 x P.20

**Maniglia / montanti ad "U"  
verticale**

Articolo	Barcode	Misure (cm)
UH00180	8032937537153	45 x H. 86



## Copripiano in policarbonato



In policarbonato satinato, con angoli arrotondati

Da appoggiare sui ripiani cromati, come da foto  
Condizionamento 10 PC

Articolo	Barcode	Misure (cm)
APLEX2045	8032937534992	20 x 45
APLEX2060	8032937535005	20 x 60
APLEX2090	8032937535012	20 x 90
APLEX2012	8032937535029	20 x 120
APLEX3545	8032937531885	35 x 45
APLEX3560	8032937531250	35 x 60
APLEX3575	8032937531267	35 x 75
APLEX3590	8032937530574	35 x 90
APLEX3512	8032937531274	35 x 120
APLEX4545	8032937531892	45 x 45
APLEX4560	8032937530598	45 x 60
APLEX4575	8032937530581	45 x 75
APLEX4590	8032937530604	45 x 90
APLEX4512	8032937530611	45 x 120
APLEX6060	8032937532417	60 x 60
APLEX6090	8032937532424	60 x 90
APLEX6012	8032937532431	60 x 120

## Ruote



Articolo	Barcode	Descrizione
(1) O0920031	8032937530871	Set 4 ruote in plastica 2 con freno / Ø cm 7,5
(2) PU0031	8032937530888	Set 4 ruote con cuscinetto e profilo in gomma 2 con freno / Ø cm 7,5
(3) CH0031	8032937533223	Set 4 ruote in plastica cromata 2 con freno / Ø cm 7,5
(4) 0092NYLON	8032937531724	Set 4 ruote in nylon 2 con freno / Ø cm 5,0
(5) BB01	8032937531908	Set 4 paracolpi
(6) WHD125	8032937535081	Set 4 grandi ruote 2 con freno Ø cm 12,5

## Accessori opzionali



Articolo	Descrizione
(1) ABCLIP 8032937530246	Set 4 coppie guancette per il fissaggio dei ripiani ai montanti. Sono sempre incluse nelle confezioni di ripiani.
(2) ALUCLIP 8032937536620	Set 4 coppie guancette in alluminio, conduttive
(3) SM141 8032937530895	4 ganci "S" complanari. Utili per fissare i ripiani allo stesso livello, fra librerie che condividono i montanti.
(4) CONWAL 8032937530864	Set 4 fissaggio a muro
(5) ARMWAL 8032937534763	Set 4 fissaggio a muro
(6) O2200000 8032937530901	Connettori fra tubolari
(7) ACP010 8032937531281	Portagrucce a sbalzo
(8) APLH 8032937535128	Set 6 porta etichette



**Art.DRESS 120**

**Kit appendiabiti**

cm 122 x 46 x H166  
In acciaio cromato.  
Tubolari diametro cm 2,54  
completo di grandi ruote con freno.  
Confezione: 1 scatola - Kg 20,0  
**Barcode: 8032937533049**



**Art.COV 120**

**Copertura antipolvere per  
Appendiabiti DRESS120**

cm 122 x 46 x H160  
con 3 cerniere.  
In TNT "tessuto non tessuto"  
**Barcode: 8032937533865**



**Art. D1634518CR**

**Kit appendiabiti**

cm 90 x 46 x H180  
In acciaio cromato.  
Tubolari diametro cm 2,54  
completo di ripiani portaoggetti.  
Confezione: 1 scatola - Kg 18,5  
**Barcode: 8032937534985**





**Art. XBW3545**

**Cantinetta**

con 4 piani e tagliere in massello  
Dimensione cm 35 x 45 x h. 102  
In filo acciaio cromato.

Barcode: 8032937536644

**Art. XBW3560**

**Cantinetta**

con 4 piani e tagliere in massello  
Dimensione cm 35 x 60x h. 102  
In filo acciaio cromato.

Barcode: 8032937536651

**Art. XBW3590**

**Cantinetta**

con 4 piani e tagliere in massello  
Dimensione cm 35 x 90x h. 102  
In filo acciaio cromato.

Barcode: 8032937536668



## Librerie in KIT



### KIT robusti con profondità cm 35

Articolo	Barcode	Misura	Tipologia
2X356050	8032937535050	cm 35 x 60 x h.50	2 ripiani
2X359050	8032937535067	cm 35 x 90 x h.50	2 ripiani
2X351250	8032937535074	cm 35 x 121 x h.50	2 ripiani
3x356090	8032937531045	cm 35 x 60 x h.90	3 ripiani
3X359090	8032937531052	cm 35 x 90 x h.90	3 ripiani
3X351290	8032937532141	cm 35 x 121 x h.90	3 ripiani
4X356016	8032937531069	cm 35 x 60 x h.168	4 ripiani
4X359016	8032937531076	cm 35 x 90 x h.168	4 ripiani
4X351216	8032937532158	cm 35 x 121 x h.168	4 ripiani
5X356020	8032937534435	cm 35 x 60 H. 200	5 ripiani
5X359020	8032937534442	cm 35 x 90 H. 200	5 ripiani
5X351220	8032937534459	cm 35 x 120 H. 200	5 ripiani

### KIT robusti con profondità cm 45

Articolo	Barcode	Misura	Tipologia
2X456050	8032937536354	cm 45 x 60 x h.50	2 ripiani
2X459050	8032937536361	cm 45 x 90 x h.50	2 ripiani
2X451250	8032937536378	cm 45 x 121 x h.50	2 ripiani
3x456090	8032937536415	cm 45 x 60 x h.90	3 ripiani
3X459090	8032937536422	cm 45 x 90 x h.90	3 ripiani
3X451290	8032937536439	cm 45 x 121 x h.90	3 ripiani
4X456016	8032937536477	cm 45 x 60 x h.160	4 ripiani
4X459016	8032937535654	cm 45 x 90 x h.160	4 ripiani
4X451216	8032937535678	cm 45 x 121 x h.160	4 ripiani
5X456020	8032937536538	cm 45 x 60 H. 200	5 ripiani
5X459020	8032937536545	cm 45 x 90 H. 200	5 ripiani
5X451220	8032937536552	cm 45 x 120 H. 200	5 ripiani

### KIT robusti con profondità cm 60

Articolo	Barcode	Misura	Tipologia
2X606050	8032937536385	cm 60 x 60 x h.50	2 ripiani
2X609050	8032937536392	cm 60 x 90 x h.50	2 ripiani
2X601250	8032937536408	cm 60 x 121 x h.50	2 ripiani
3x606090	8032937536446	cm 60 x 60 x h.90	3 ripiani
3X609090	8032937536453	cm 60 x 90 x h.90	3 ripiani
3X601290	8032937536460	cm 60 x 121 x h.90	3 ripiani
4X606016	8032937536507	cm 60 x 60 x h.160	4 ripiani
4X609016	8032937535661	cm 60 x 90 x h.160	4 ripiani
4X601216	8032937535685	cm 60 x 121 x h.160	4 ripiani
5X606020	8032937536569	cm 60 x 60 H. 200	5 ripiani
5X609020	8032937536576	cm 60 x 90 H. 200	5 ripiani
5X601220	8032937536583	cm 60 x 120 H. 200	5 ripiani

Specifiche griglia: 6,0 / 4,0 / 3,0 / Gap 20

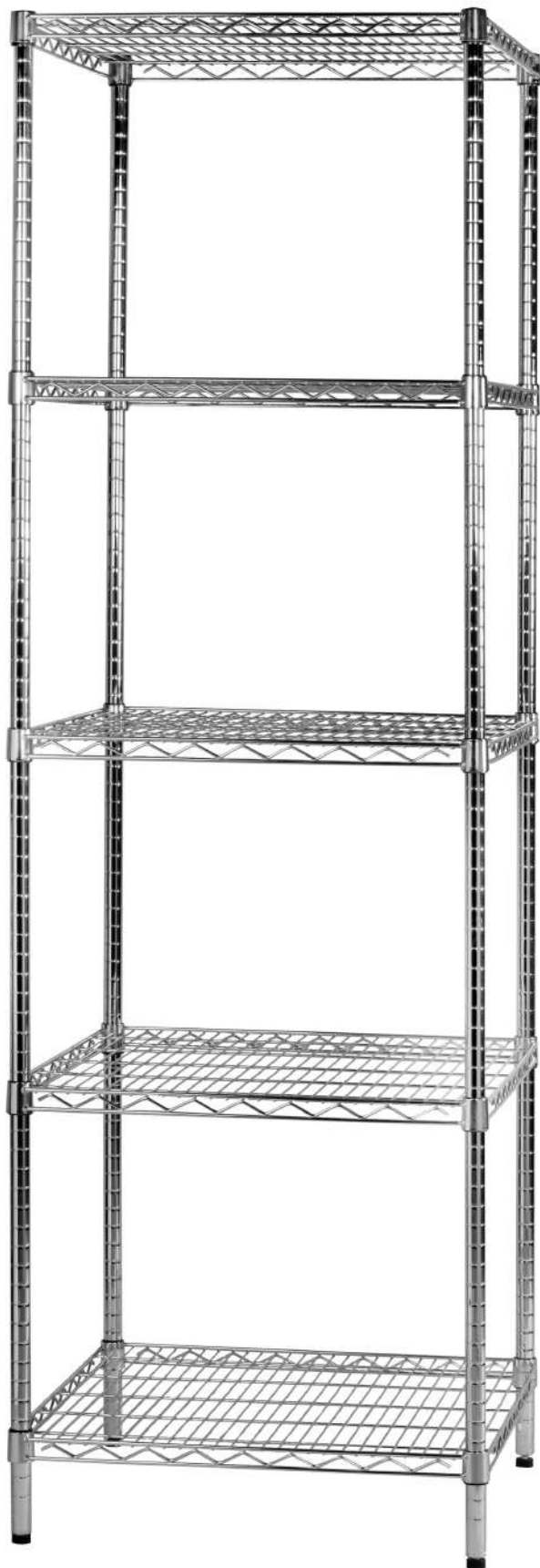



## MRS

### Moving Racking System

Il sistema innovativo che rende compattabili le librerie Archimede, in maniera economica, semplice, e senza il bisogno di viti a terra.

Articolo	Barcode	Descrizione
FRT100	8032937532059	Rotaia cm100 con terminale (4pc)
MT100	8032937532066	Rotaia centrale cm100 (2pc)
MT50	8032937532073	Rotaia centrale cm50 (2pc)
RA18	8032937532042	Pattini per archivio compatt. cm45 (2pc)
RA24	8032937532035	Pattini per archivio compatt. cm60(2pc)

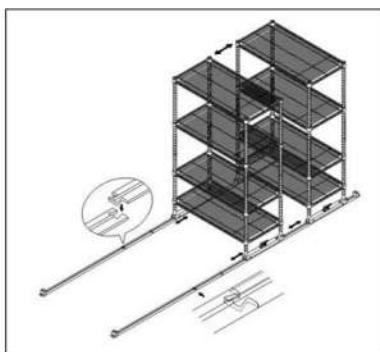

Volete razionalizzare gli spazi dei vostri archivi? Applicando i pattini ai piedi delle nostre scaffalature, e posando a terra senza viti le apposite rotaie, avrete la possibilità di creare flessibili sistemi di scaffalature compattabili, in massima economia.





### Art. ZN1424-3

#### Scaffale 3 ripiani robusti per utilizzo outdoor

Dimensione 36 x 60 x H75  
In acciaio zincato e verniciato  
a polvere cromata per esterni.  
Tubolari diametro 2,54, piedini reg.  
Barcode 8032937534602  
**Eccezionale resistenza  
alle intemperie!**



### Art. ZN1436-4

#### Scaffale 4 ripiani robusti per utilizzo outdoor

Dimensione cm 36 x 90 x H137  
In acciaio zincato e verniciato  
a polvere cromata per esterni.  
Tubolari diametro 2,54  
Su piedini regolabili.  
Barcode: 8032937534633  
**Eccezionale resistenza  
alle intemperie!**



**PER ESTERNI  
OUTDOOR**



### Art. ZN1436-5

#### Scaffale 5 ripiani robusti per utilizzo outdoor

Dimensione cm 36 x 90 x H177  
In acciaio zincato e verniciato  
a polvere cromata per esterni.  
Tubolari diametro 2,54  
Su piedini regolabili.  
Barcode: 8032937534695

**Articoli in KIT  
non compatibili con i componenti  
della serie cromata  
Archimede Systems**





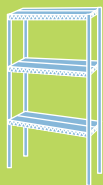

**A**rchimede  
systems

**PER ESTERNI  
OUTDOOR**





## Art.AC 1424-3

### Libreria 3 ripiani leggeri

cm 36 x 60 x H75  
In acciaio cromato.  
Tubolari diametro 2,54  
Su piedini regolabili.

Barcode: 8032937534053



## Art.AC 1436-4

### Libreria 4 ripiani leggeri

cm 36 x 90 x H137  
In acciaio cromato.  
Tubolari diametro 2,54  
Su piedini regolabili.

Barcode: 8032937534060



## Art.AC 1436-5

### Libreria 5 ripiani leggeri

cm 36 x 90 x H177  
In acciaio cromato.  
Tubolari diametro 2,54  
Su piedini regolabili.

Barcode: 8032937534077



Articoli in KIT, serie light.  
Non compatibile con i componenti  
della serie Archimede Systems.





## Componibile MINI-SYSTEM



### Montanti cromati - MINI-System



Ø 19 mm

**Montanti cromati mm.19  
completi di tappi mazzetta  
e piedino regolabile**

Ripiani posizionabili  
ogni cm 2,54

Articolo	Barcode	Misure (cm)
MN49CM	8032937534794	50
MN90CM	8032937534886	90
MN118CM	8032937537238	118
MN140CM	8032937537245	140

### Ripiani cromati - MINI-System



**Ripiani  
completi di guancette di fissaggio**

Specifiche griglia  
4.0 / 3.3 / 2.3 / Gap 30  
Portata kg 20

Articolo	Barcode	Misure (cm)
MN2035CA	8032937534732	20 x 35
MN2045CA	8032937534756	20 x 45
MN2060CA	8032937534862	20 x 60
MN3535CA	8032937534848	35 x 35
MN3545CA	8032937534855	35 x 45
MN3560CA	8032937534879	35 x 60
MINICLIP	8032937537368	Guancette fissaggio mm 19 opzionali

### Ruotine - MINI-System



**Set 4 ruote in PP**

Diametro mm 30  
Non compatibili con i montanti con  
diametro cm 2,54

Articolo	Barcode	Misure (mm)
0030NYLON	8032937534831	30



Archimede  
systems





Archimede  
systems



*GALILEO, una grande novità,  
un sistema di librerie componibili  
di grande innovazione e qualità.  
Disponibili kit  
ed ampia gamma di componenti.*



## SPALLE MONTANTI



<b>AN013CR</b>	Spalla cromata cm 40 x H. 46
<b>AN014CR</b>	Spalla cromata cm 40 x H. 83
<b>AN015CR</b>	Spalla cromata cm 40 x H. 120
<b>AN016CR</b>	Spalla cromata cm 40 x H. 175,5
<b>AN017CR</b>	Spalla cromata cm 40 x H. 212,5

Completi di piedini regolabili cromati

## RIPIANI CROMATI



<b>AN032CR</b>	Ripiano cromato cm 40 x 42
<b>AN031CR</b>	Ripiano cromato cm 40 x 56
<b>AN030CR</b>	Ripiano cromato cm 40 x 84

Completi di agganci per fissaggio spalle

## RIPIANI LEGNO



<b>AN132W</b>	Ripiano tinta wenge cm 40 x 42
<b>AN131W</b>	Ripiano tinta wenge cm 40 x 56
<b>AN130W</b>	Ripiano tinta wenge cm 40 x 84

Piani in nobilitato color wengé, spessore cm 1,7

## RIPIANI INOX



<b>AN032S</b>	Ripiano in acc. inox cm 40 x 42
<b>AN031S</b>	Ripiano in acc. inox cm 40 x 56
<b>AN030S</b>	Ripiano in acc. inox cm 40 x 84

In acciaio inox SS430, hair polish, completi di agganci per fissaggio spalle

## RIPIANI CON CRISTALLO



<b>AN032G</b>	Ripiano in cristallo cm 40 x 42
<b>AN031G</b>	Ripiano in cristallo cm 40 x 56
<b>AN030G</b>	Ripiano in cristallo cm 40 x 84

Composti da cristallo opalino e struttura metallica per fissaggio alle spalle

## PANNELLI LATERALI



<b>SI438SS</b>	Pannello inox cm 40 x H.38
<b>SI456SS</b>	Pannello inox cm 40 x H.56

In acciaio inox SS430, hair polish, sagomati per fissaggio perfetto alle spalle

## CONTENITORI



<b>AN006B</b>	Ripiano contenitore cm 40 x 42
<b>AN007B</b>	Ripiano contenitore cm 40 x 56
<b>AN008B</b>	Ripiano contenitore cm 40 x 84

Contenitori scorrevoli, in acciaio cromato completi di guide per fissaggio alle spalle



<b>AN002C</b>	Ripiano contenitore cm 40 x 42
<b>AN003C</b>	Ripiano contenitore cm 40 x 56
<b>AN004C</b>	Ripiano contenitore cm 40 x 84

Contenitori scorrevoli, in tessuto completi di guide per fissaggio alle spalle

## CROCIERE



<b>BSU88</b>	Crociera posteriore cm 75 utile per scaffali L. cm 42 e 56
<b>BSU108</b>	Crociera posteriore cm 95 utile per scaffali L. cm 84

Elemento utile per conferire stabilità  
In acciaio cromato completi di ferramenta

## PORTA ABITI



<b>GACL42</b>	Barra porta-abiti	cm 42
<b>GACL56</b>	Barra porta-abiti	cm 56
<b>GACL84</b>	Barra porta-abiti	cm 84

In acciaio cromato  
complete di ferramenta

## RUOTE



<b>WH50P</b>	Set 4 ruote in plastica, di cui 2 con freno. Diametro mm 50
--------------	---



<b>WH50Z</b>	Set 4 ruote in zinco/plastica, di cui 2 con freno. Diametro mm 50
--------------	---

## GAL 009

### Libreria 5 ripiani

Dimensioni cm 56 x 40 x H.175,5  
in filo d'acciaio cromato,  
con rotelle munite di freno.  
Confezione in cartone bianco  
Barcode: 8032937532585

## GAL 011

### Libreria 5 ripiani

Dimensioni cm 84 x 40 x H.175,5  
in filo d'acciaio cromato,  
con rotelle munite di freno.  
Confezione in cartone bianco  
Barcode: 8032937532592



Sistema di aggancio brevettato  
per la massima semplicità di montaggio



Infinite le possibilità di composizione grazie alla flessibilità  
del sistema e l'ampia gamma di componenti

## GAL 008

### Libreria 3 ripiani

cm 56 x 40 x H.83  
in filo d'acciaio cromato,  
con rotelle munite di freno.  
Confezione in cartone bianco  
Barcode: 8032937532578

## GAL 010

### Libreria 3 ripiani

cm 84 x 40 x H.83  
in filo d'acciaio cromato,  
con rotelle munite di freno.  
Confezione in cartone bianco  
Barcode: 8032937532608







**E**asy!  
systems

**SERIE EASY !**





**E**asy!  
systems

#### Art. E-408040W

##### Libreria con 2 ripiani

composta da spalle in acciaio cromato  
e 2 ripiani bianchi con forte finitura antigraffio.  
Dimensioni cm 80 x 40 x h. 40,5  
Completo di piedini regolabili, Installazione semplificata  
**Barcode: 8032937535364**



#### Art. E-408080W

##### Libreria con 3 ripiani

composta da spalle in acciaio cromato  
e 3 ripiani bianchi con forte finitura antigraffio.  
Dimensioni cm 80 x 40 x h. 80  
Completo di piedini regolabili, Installazione semplificata  
**Barcode: 8032937536200**



#### Art. E-408012W

##### Libreria con 4 ripiani

composta da spalle in acciaio cromato  
e 4 ripiani bianchi con forte finitura antigraffio.  
Dimensioni cm 80 x 40 x h. 120  
Completo di piedini regolabili, Installazione semplificata  
**Barcode: 8032937535401**

#### Art. E-408016W

##### Libreria con 5 ripiani

composta da spalle in acciaio cromato  
e 5 ripiani bianchi con forte finitura antigraffio.  
Dimensioni cm 80 x 40 x h. 160  
Completo di piedini regolabili,  
Installazione semplificata  
**Barcode: 8032937536217**

Possibilità per tutti i modelli  
di aggiungere schienale e fianchi  
di colore bianco o marrone,



#### Art. E-SIB80W

##### Coppia di fianchi e schienale

Set di 1 schienale e 2 fianchi bianchi  
con forte finitura antigraffio.  
Completati di elementi di fissaggio,  
adatti per librerie "Easy"  
con schienale da cm 80 x 40.

**Barcode: 8032937535432**





### Art. E-408040B

#### Libreria con 2 ripiani

composta da spalle in acciaio cromato  
e 2 ripiani marroni con forte finitura antigraffio.  
Dimensioni cm 80 x 40 x h. 40,5  
Completo di piedini regolabili  
Semplice installazione.

**Barcode: 8032937535418**

Possibilità di aggiungere schienale e fianchi  
di colore bianco o marrone,  
vedi articoli:

E-SIB80W (bianco)

E-SIB80B (marrone)



### Art. E-408012B

#### Libreria con 4 ripiani

composta da spalle in acciaio cromato  
e 4 ripiani bianchi con forte finitura antigraffio.  
Dimensioni cm 80 x 40 x h. 120  
Completo di piedini regolabili  
Semplice installazione.

**Barcode: 8032937535425**

Possibilità di aggiungere schienale e fianchi  
di colore bianco o marrone,  
vedi articoli:

E-SIB80W (bianco)

E-SIB80B (marrone)



### Art. E-SIB80B

#### Coppia di fianchi e schienale

Set di 1 schienale e 2 fianchi marroni  
con forte finitura antigraffio.  
Completi di elementi di fissaggio,  
adatti per librerie "Easy"  
con schienale da cm 80 x 40.

**Barcode: 8032937535449**





**Art.ECO 6036**



**Stender amico dell'ambiente**

Realizzato anche con materiali riciclati.

Colore grigio/cromo.

Portata **Kg 15,0**

Diametro tubi cm 1,9 / 2,2 / 1,6

Dimensioni cm 90 x 47 x H83-160

Dotato di ruote.

Barcode: 8032937534299

**Art.AC 6317 BK**



**Stender doppio ed estensibile**

Colore nero/cromo.

Portata **Kg 50,0**

Diametro tubi cm 2,8 / 2,5 / 1,9

Dimensione cm 91-145 x 44 x H97-167

Dotato di ruote.

Barcode: 8032937534329

**Art.AC 6029 CR**



**Stender cromato pieghevole ed estensibile**

Finitura, cromato

Portata **Kg 30,0**

Diametro tubi cm 2,5 / 2,2

Dimensioni cm 128-189 x 56,5 x 144-169

Dotato di ruote.

Barcode: 8032937534275

**Art.AC 6036 CR**



**Stender cromato con rete portaoggetti**

Finitura, cromato

Portata **Kg 50,0**

Dimensioni cm 120 x 50 x H180

Diametro tubi cm 2,2 / 1,3

Dotato di ruote.

Barcode: 8032937534305

**Art.6036 H2**



**Stender doppio estensibile con rete portaoggetti**

Finitura, cromato

Portata **Kg 70,0**

Dimensioni cm 90-120 x 49 x 135 -176

Diametro tubi cm 2,4 / 0,4 / 3,2

Dotato di ruote.

Barcode: 8032937534282

**Art.AC0081-R**



**Stender cromato professionale**

Finitura, cromato

Portata **Kg 50,0**

Dimen. cm 105-175 x 50 x h. 141-191

Diametro tubi cm 2,5 / 3,0

Dotato di ruote.

Barcode: 8032937536675



**Art. AC9001GR**



**Stender  
con rete portaoggetti**

Colore grigio/cromo.  
Portata Kg 15,0  
Diametro tubi cm 1,9/ 2,8 / 3,2  
Dimensioni cm 87 x 44 x H96-167  
Dotato di ruote.  
**Barcode: 8032937534336**

**Art. AC9002GR**



**Stender doppio**

Colore grigio/cromo.  
Portata Kg 30,0  
Diametro tubi cm 1,9/ 2,8 / 3,2  
Dimensioni cm 90 x 44 x H99-179  
Dotato di ruote.  
**Barcode: 8032937534343**

**Art. AC9003CR**



**Stender cromato  
con rete portaoggetti**

Finitura, cromato  
Portata Kg 70,0  
Diametro tubi cm 2,2 / 0,4 / 3,2  
Dimensioni cm 90 x 49 x H177  
Dotato di ruote.  
**Barcode: 8032937534350**

**Art. IT0191-R**

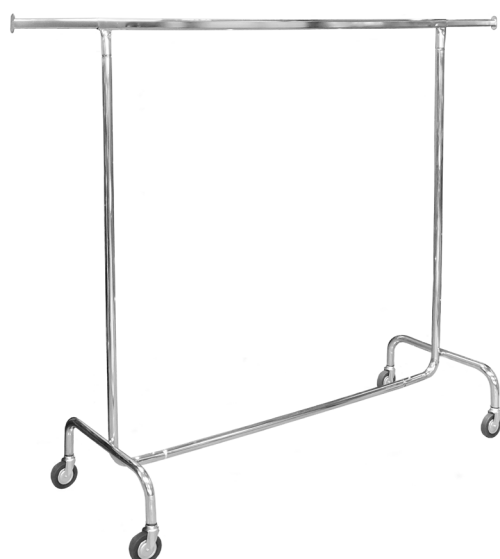

**Stender cromato professionale**

Finitura, cromato  
Portata **Kg 70,0**  
Dimen. cm 150-220 x 57 x h. 162  
Diametro tubi cm 3,0  
Dotato di ruote diametro cm 9,4  
**Barcode: 8032937538914**

**Art. IT0191-BAR**



**Coppia di prolunghe e barra mediana  
per art. IT0191-R**

Finitura: cromo.  
Diametro tubi cm 3,0  
Lunghezza prolunghe cm 45

**Barcode: 8032937538921**



Art. SKY404GB



**Appendiabiti a colonna  
con porta ombrelli**

Realizzato in acciaio e polipropilene  
Stelo tubolare verniciato a polveri  
epossidiche  
Misure cm 45 x 45 x 173  
Colore: grigio / azzurro  
Barcode: 8032937538457

Art. GOOD410CR



**Appendiabiti a colonna  
con porta ombrelli**

Realizzato in acciaio e polipropilene  
Stelo tubolare verniciato a polveri epos-  
sidiche  
Misure cm 43 x 43 x 173  
Colore: cromo / nero  
Barcode: 8032937538426

Art. GOOD403K



**Appendiabiti a colonna  
con porta ombrelli**

Realizzato in acciaio e polipropilene  
Stelo tubolare verniciato a polveri  
epossidiche  
Misure cm 43 x 43 x 173  
Colore: nero / nero  
Barcode: 8032937538419

Art. ELIX410CR



**Appendiabiti a colonna  
con porta ombrelli**

Realizzato in acciaio e polipropilene  
Stelo tubolare verniciato a polveri epos-  
sidiche  
Misure cm 45 x 45 x 173  
Colore: cromo / nero  
Barcode: 8032937538440

Art. ELIX403K



**Appendiabiti a colonna  
con porta ombrelli**

Realizzato in acciaio e polipropilene  
Stelo tubolare verniciato a polveri epos-  
sidiche  
Misure cm 45 x 45 x 173  
Colore: nero / nero  
Barcode: 8032937538433

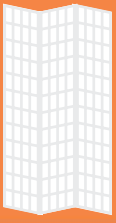

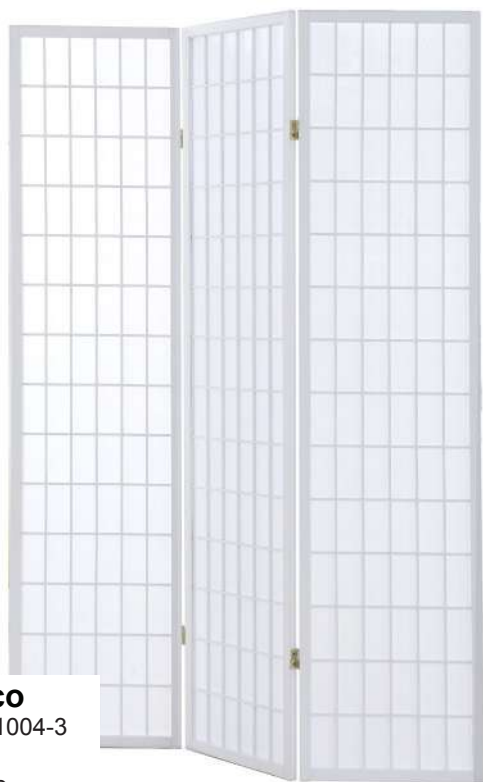
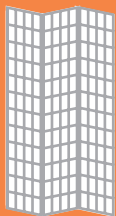

**Bianco**  
art. NY1004-3

Barcode  
8032937537160

### Art. NY1001

#### Paraventi in legno, vari colori

Paraventi in legno e carta di riso.  
Composti da 3 ante ripiegabili, ideale per locali pubblici o in casa  
per separare gli ambienti in modo creativo.  
Ogni pannello misura cm 43,5 x 178.  
Disponibili nei colori: nero, faggio, noce.



**Nero**  
art. NY1001-3

Barcode  
8032937535159



**Faggio**  
art. NY1002-3

Barcode  
8032937535166



**Noce**  
art. NY1003-3

Barcode  
8032937535173



### Art. WAL804017G

#### Paravento in policarbonato

Parete divisoria da ufficio, in policarbonato alveolare.  
Cornice in acciaio verniciato a polvere.  
Colore grigio chiaro. Dotata di ruote.  
Connettori magnetici per una rapida unione delle pareti,  
con possibilità di rotazione fino a 90 gradi  
Misura cm 80 x 40 x H170

Barcode: 8032937535890



I paraventi  
sono accostabili  
magneticamente



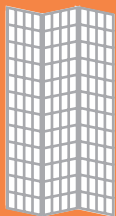

**Art. NY-1068-3**

**Paravento in legno,  
fantasia Ponte di Brooklyn**

Paravento in legno e tela stampata.  
Composto da 3 ante ripiegabili, ideale per locali pubblici o in casa  
per separare gli ambienti in modo creativo.  
Ogni pannello misura cm 40 x 180

Barcode 8032937537337



**Art. NY-1069-3**

**Paravento in legno, fantasia STONES**

Paravento in legno e tela stampata.  
Composto da 3 ante ripiegabili, ideale per locali pubblici o in casa  
per separare gli ambienti in modo creativo.  
Ogni pannello misura cm 40 x 180

Barcode 8032937537344





Art. NY1071-3

**Paravento in legno, fantasia caffè**

Paravento in legno e tela stampata.  
Composto da 3 ante ripiegabili, ideale per locali pubblici o in casa  
per separare gli ambienti in modo creativo.  
Ogni pannello misura cm 40 x 180  
Barcode 8032937537177





Art. HC148



### Sgabello in ABS

Provisto di alzo a gas  
e base in acciaio cromato.  
Vari colori disponibili in finitura lucida.  
Dimensioni cm 39 x 45 x H.sed 55 / 78

Confezionato in colourbox singolo

Articolo	Colore	Barcode
HC148R	Rosso	8032937533100
HC148G	Grigio	8032937533131
HC148W	Bianco	8032937535043



Art. HC170



### Tavolo circolare in ABS

Provisto di alzo a gas  
e base in acciaio cromato.  
Vari colori disponibili in finitura lucida.  
Dimensioni, diametro cm 60 x H.72 / 92

Confezionato in scatola singola

Articolo	Colore	Barcode
HC170R	Rosso	8032937533476
HC170G	Grigio	8032937533506
HC170W	Bianco	8032937533483





A rchimed e  
systems



Foto di Damiano Andreotti



#### **Art.40404 D**

##### **Tavolo bar circolare**

In alluminio e acciaio inox.  
Misura: D70 x H70

**Confezionato singolarmente**

**Barcode: 8032937534244**



#### **Art.40390 D**

##### **Tavolo bar quadrato**

In alluminio e acciaio inox.  
Misura: 70 x 70 x H70

**Confezionato singolarmente**

**Barcode: 8032937534428**



#### **Art.40214 R**

##### **Sedia in alluminio impilabile**

In alluminio.  
Munita di braccioli.  
Misura: 53 x 57 x H72

**Barcode: 8032937534251**



**Art. CD 40**



**Sedia pieghevole**

In polietilene ed acciaio verniciato  
Misura cm 43 x 43 x H83  
Peso Kg 3,6  
Confezionata in 4 pezzi / scatola  
**Barcode: 8032937533841**

**Art. CD183F**



**Panca pieghevole**

In polietilene ed acciaio verniciato  
Misura cm 183 x 25 x H43  
Peso Kg 9,8  
Confezionata in scatola singola  
**Barcode: 8032937535227**



**Art. CD 49**



**Sedia pieghevole**

In polietilene ed acciaio verniciato  
Misura cm 40 x 42 x H86  
Peso Kg 5,0  
Confezionata in 4 pezzi / scatola  
**Barcode: 8032937533858**



## Tavoli rettangolari con piano e gambe piegh.



Articolo	Barcode	Misure (cm)
CZ183F	8032937533766	183 x 76 x H74
CZ152F	8032937533773	152 x 76 x H74
CZ122F	8032937533797	122 x 61 x H74

In polietilene  
e acciaio verniciato.  
Confezionato singolarmente



## Tavoli rettangolari con gambe pieghevoli



Articolo	Barcode	Misure (cm)
CZ183	8032937536187	183 x 76 x H74
CZ180	8032937533827	180 x 45 x H74
CZ152	8032937533780	152 x 76 x H74
CZ122	8032937536194	122 x 61 x H74
CZ86	8032937533834	86 x 86 x H74

In polietilene  
e acciaio verniciato.  
Confezionato singolarmente



## Tavoli circolari con gambe pieghevoli



Articolo	Barcode	Misure (cm)
CZ154	8032937533810	D154 x H74
CZ115	8032937533803	D115 x H74
CZ182RZ	8032937538938	D182 x H74

In polietilene  
e acciaio verniciato.  
Confezionato singolarmente



## Sedute



*Tutti gli alzi a gas sono certificati da SGS, la componentistica è in classe 3,  
i rivestimenti in PU (ecopelle) sono atossici certificati*





HC-9817H



Dallas

### Poltrona presidenziale

Rivestimento in rete tecnica traspirante.  
Meccanismo oscillante bloccabile.  
Regolazione di tensione della spinta.  
Dimensioni cm L54 x P63 x H106-116  
Razze in acciaio con ruote piroettanti.  
Nero - Barcode: 8032937534176

HC-9817M



Dallas

### Poltrona direzionale

Rivestimento in rete tecnica traspirante.  
Meccanismo oscillante bloccabile.  
Regolazione di tensione della spinta.  
Dimensioni cm L54 x P62 x H92-102  
Razze in acciaio con ruote piroettanti.  
Nero - Barcode: 8032937534183

HC-9817G



Dallas

### Poltrona attesa

Struttura in acciaio su slitta  
Rivestimento in rete tecnica traspirante.  
Dimensioni cm L54 x P62 x H89  
Base cromata con gommini di sicurezza

Nero - Barcode: 8032937534190

HC-9816H



Dallas

### Poltrona presidenziale

Rivestimento in rete tecnica traspirante.  
Meccanismo oscillante bloccabile.  
Regolazione di tensione della spinta.  
Dimensioni cm L54 x P63 x H106-116  
Razze in acciaio con ruote piroettanti.  
Grigio - Barcode: 8032937537504

HC-9816M



Dallas

### Poltrona direzionale

Rivestimento in rete tecnica traspirante.  
Meccanismo oscillante bloccabile.  
Regolazione di tensione della spinta.  
Dimensioni cm L54 x P62 x H92-102  
Razze in acciaio con ruote piroettanti.  
Grigio - Barcode: 8032937537511

HC-9816G



Dallas

### Poltrona attesa

Struttura in acciaio su slitta  
Rivestimento in rete tecnica traspirante.  
Dimensioni cm L54 x P62 x H89  
Base cromata con gommini di sicurezza

Grigio - Barcode: 8032937537528



HC-9812H

Rete tecnica

HC-9812M

HC-9812G



Dallas

### Poltrona presidenziale

Rivestimento in rete tecnica traspirante.  
Meccanismo oscillante bloccabile.  
Regolazione di tensione della spinta.  
Dimensioni cm L54 x P63 x H106-116  
Razze in acciaio con ruote piroettanti.  
**Bianco - Barcode: 8032937538532**



Dallas

### Poltrona direzionale

Rivestimento in rete tecnica traspirante.  
Meccanismo oscillante bloccabile.  
Regolazione di tensione della spinta.  
Dimensioni cm L54 x P62 x H92-102  
Razze in acciaio con ruote piroettanti.  
**Bianco - Barcode: 8032937538549**



Dallas

### Poltrona attesa

Struttura in acciaio su slitta  
Rivestimento in rete tecnica traspirante.  
Dimensioni cm L54 x P62 x H89  
Base cromata con gommini di sicurezza  
**Bianco - Barcode: 8032937538556**

HC-9814H

Ecopelle

HC-9814M

HC-9814G



Dallas

### Poltrona presidenziale

Rivestimento in PU.  
Meccanismo oscillante bloccabile.  
Regolazione di tensione della spinta.  
Dimensioni cm L54 x P63 x H106/116  
Razze in acciaio con ruote piroettanti.  
**Bianco - Barcode: 8032937537566**



Dallas

### Poltrona direzionale

Rivestimento in PU.  
Meccanismo oscillante bloccabile.  
Regolazione di tensione della spinta.  
Dimensioni cm L54 x P62 x H92/102  
Razze in acciaio con ruote piroettanti.  
**Bianco - Barcode: 8032937537573**



Dallas

### Poltrona attesa

Struttura in acciaio su slitta  
Rivestimento in PU.  
Dimensioni cm L54 x P62 x H89  
Base cromata con gommini di sicurezza  
**Bianco - Barcode: 8032937537580**



HC-9815H



Dallas

### Poltrona presidenziale

Rivestimento in PU.  
Meccanismo oscillante bloccabile.  
Regolazione di tensione della spinta.  
Dimensioni cm L54 x P63 x H106-116  
Razze in acciaio con ruote piroettanti.  
Nero - Barcode: 8032937537535

HC-9815M



Dallas

### Poltrona direzionale

Rivestimento in PU.  
Meccanismo oscillante bloccabile.  
Regolazione di tensione della spinta.  
Dimensioni cm L54 x P62 x H92-102  
Razze in acciaio con ruote piroettanti.  
Nero - Barcode: 8032937537542

HC-9815G



Dallas

### Poltrona attesa

Struttura in acciaio su slitta  
Rivestimento in PU.  
Dimensioni cm L54 x P62 x H89  
Base cromata con gommini di sicurezza  
Nero - Barcode: 8032937537559

HC-9813H



Dallas

### Poltrona presidenziale

Rivestimento in PU.  
Meccanismo oscillante bloccabile.  
Regolazione di tensione della spinta.  
Dimensioni cm L54 x P63 x H106-116  
Razze in acciaio con ruote piroettanti.  
Blu - Barcode: 8032937537597

HC-9813M



Dallas

### Poltrona direzionale

Rivestimento in PU.  
Meccanismo oscillante bloccabile.  
Regolazione di tensione della spinta.  
Dimensioni cm L54 x P62 x H92-102  
Razze in acciaio con ruote piroettanti.  
Blu - Barcode: 8032937537603

HC-9813G



Dallas

### Poltrona attesa

Struttura in acciaio su slitta  
Rivestimento in PU.  
Dimensioni cm L54 x P62 x H89  
Base cromata con gommini di sicurezza  
Blu - Barcode: 8032937537610



E8234HG

San Francisco



### Poltrona presidenziale

Rivestimento in PU.  
Meccanismo oscillante bloccabile.  
Regolazione di tensione della spinta.  
Dimensioni cm L65 x P63 x H108-118  
Razze in acciaio con ruote piroettanti.  
**Grigio - Barcode: 8032937537733**

E8234MG

San Francisco



### Poltrona direzionale

Rivestimento in PU.  
Meccanismo oscillante bloccabile.  
Regolazione di tensione della spinta.  
Dimensioni cm L59 x P57 x H99,5-109  
Razze in acciaio con ruote piroettanti.  
**Grigio - Barcode: 8032937537740**

E8234SG

San Francisco



### Poltrona operativa

Rivestimento in PU.  
Dotata di alzo a gas.  
Dimensioni cm L48 x P53,5 x H90-100  
Razze in acciaio con ruote piroettanti.

**Grigio - Barcode: 8032937537757**

E8234HK

San Francisco



### Poltrona presidenziale

Rivestimento in PU.  
Meccanismo oscillante bloccabile.  
Regolazione di tensione della spinta.  
Dimensioni cm L65 x P63 x H108-118  
Razze in acciaio con ruote piroettanti.  
**Nero - Barcode: 8032937537702**

E8234MK

San Francisco



### Poltrona direzionale

Rivestimento in PU.  
Meccanismo oscillante bloccabile.  
Regolazione di tensione della spinta.  
Dimensioni cm L59 x P57 x H99,5-109  
Razze in acciaio con ruote piroettanti.  
**Nero - Barcode: 8032937537719**

E8234SK

San Francisco



### Poltrona operativa

Rivestimento in PU.  
Dotata di alzo a gas.  
Dimensioni cm L48 x P53,5 x H90-100  
Razze in acciaio con ruote piroettanti.

**Nero - Barcode: 8032937537726**



E9249HK

Los Angeles



### Poltrona presidenziale

Rivestimento in PU, meccanismo oscillante bloccabile.  
Regolazione di tensione della spinta.  
Dimensioni cm L60 x P68,5 x H 105-115  
Razze in acciaio con ruote piroettanti.  
Nero - Barcode: 8032937537627

E9249GK

Los Angeles



### Poltrona attesa

Struttura in acciaio su slitta  
Rivestimento in PU.  
Dimensioni cm L59 x P66 x H98  
Base cromata con gommini di sicurezza  
Nero - Barcode: 8032937537634

E9308HK

Richmond



### Poltrona presidenziale

Rivestimento in PU.  
Meccanismo oscillante bloccabile.  
Regolazione di tensione della spinta.  
Dimensioni cm L61 x P64 x H110-120  
Razze in acciaio con ruote piroettanti.  
Nero - Barcode: 8032937538488

E9308MK

Richmond



### Poltrona direzionale

Rivestimento in PU.  
Meccanismo oscillante bloccabile.  
Regolazione di tensione della spinta.  
Dimensioni cm L59 x P60 x H100-110  
Razze in acciaio con ruote piroettanti.  
Nero - Barcode: 8032937538495

E9308GK

Richmond



### Poltrona attesa

Struttura in acciaio su slitta  
Rivestimento in PU.  
Dimensioni cm L58,5 x P59,5 x H95  
Base cromata con gommini di sicurezza.  
Nero - Barcode: 8032937538501



E9349HG



New York

### Poltrona presidenziale

Rivestimento in PU.  
Meccanismo oscillante bloccabile.  
Regolazione di tensione della spinta.  
Dimensioni cm L62 x P66 x H121-131  
Razze in acciaio con ruote piroettanti.  
**Grigio - Barcode: 8032937537672**

E9349MG



New York

### Poltrona direzionale

Rivestimento in PU.  
Meccanismo oscillante bloccabile.  
Regolazione di tensione della spinta.  
Dimensioni cm L58 x P64 x H101-111  
Razze in acciaio con ruote piroettanti.  
**Grigio - Barcode: 8032937537689**

E9349GG



New York

### Poltrona attesa

Struttura in acciaio su slitta  
Rivestimento in PU.  
Dimensioni cm L58 x P61 x H101  
Base cromata con  
gommini di sicurezza.  
**Grigio - Barcode: 8032937537696**

E9349HK



New York

### Poltrona presidenziale

Rivestimento in PU.  
Meccanismo oscillante bloccabile.  
Regolazione di tensione della spinta.  
Dimensioni cm L62 x P66 x H121-131  
Razze in acciaio con ruote piroettanti.  
**Nero - Barcode: 8032937537641**

E9349MK



New York

### Poltrona direzionale

Rivestimento in PU.  
Meccanismo oscillante bloccabile.  
Regolazione di tensione della spinta.  
Dimensioni cm L58 x P64 x H101-111  
Razze in acciaio con ruote piroettanti.  
**Nero - Barcode: 8032937537658**

E9349BK



New York

### Poltrona attesa

Struttura in acciaio su slitta  
Rivestimento in PU.  
Dimensioni cm L58 x P61 x H101  
Base cromata con  
gommini di sicurezza.  
**Nero - Barcode: 8032937537665**



HC4418H



Detroit

### Poltrona presidenziale

Rivestimento in PU, meccanismo oscillante bloccabile.  
Regolazione di tensione della spinta.  
Dimensioni cm L59 x P56 x H104/114  
Razze in nylon con ruote piroettanti.  
**Barcode: 8032937533599**

HC4418



Detroit

### Poltrona direzionale

Rivestimento in PU, meccanismo oscillante bloccabile.  
Regolazione di tensione della spinta.  
Dimensioni cm L59 x P56 x H88/99  
Razze in nylon con ruote piroettanti.  
**Barcode: 8032937533063**





E82062K



Houston

### Poltrona presidenziale

Rivestimento in rete tecnica, meccanismo oscillante bloccabile.  
Dotata di alzo a gas certificato da SGS  
Dimensioni cm L65 x P65 x H126/136  
Razze in acciaio con ruote piroettanti.  
**Nero - Barcode: 8032937538563**

E8206HK



Houston

### Poltrona direzionale

Rivestimento in rete tecnica, meccanismo oscillante bloccabile.  
Dotata di alzo a gas certificato da SGS  
Dimensioni cm L65 x P65 x H114/125  
Razze in acciaio con ruote piroettanti.  
**Nero - Barcode: 8032937537764**

E8206GK



Houston

### Poltrona attesa

Rivestimento in rete tecnica  
Base cromata con gommini di sicurezza  
Dimensioni cm L47 x P58 x H105

**Nero - Barcode: 8032937538570**







W177K



Tampa

### Poltrona presidenziale

Rivestimento in rete tecnica, meccanismo oscillante bloccabile.  
Regolazione di tensione della spinta.  
Dimensioni cm L62 x P63 x H117-126  
Razze in nylon con ruote piroettanti..  
**Nero - Barcode: 8032937538198**

HC5842



Portland

### Poltrona presidenziale

Rivestimento in PU, meccanismo oscillante bloccabile.  
Regolazione di tensione della spinta.  
Dimensioni cm L65 x P70 x H103-114  
Razze in nylon con ruote piroettanti.  
**Nero - Barcode: 8032937533056**

E9055H



Baltimore

### Poltrona direzionale

Rivestimento in PU, meccanismo oscillante bloccabile.  
Regolazione di tensione della spinta.  
Dimensioni cm L63 x P68 x H106/116  
Razze in acciaio con ruote piroettanti.  
**Barcode: 8032937538860**

E9258H



Boston

### Poltrona direzionale

Rivestimento in PU, meccanismo oscillante bloccabile.  
Regolazione di tensione della spinta.  
Dimensioni cm L63 x P69 x H105/115  
Razze in acciaio con ruote piroettanti.  
**Barcode: 8032937538853**

EN1335: 3  
TESTED



W1008



Cleveland

### Poltrona presidenziale

Rivestimento in rete tecnica, meccanismo oscillante bloccabile.  
Regolazione di tensione della spinta.  
Dimensioni cm L61 x P56 x H111/121  
Razze in acciaio con ruote piroettanti.  
Nero - Barcode: 8032937534220

E8134K



Denver

### Sedia operativa rete

Rivestimento in rete tecnica traspirante, supporto lombare.  
Dotata di alzo a gas.  
Dimensioni cm L46 x P57 x H89/98  
Razze in acciaio con ruote piroettanti.  
Nero - Barcode: 8032937537955

E8085MK



St. Louis

### Sedia operativa rete

Rivestimento in tessuto e rete tecnica.  
Meccanismo oscillante bloccabile.  
Regolazione di tensione della spinta.  
Dimensioni cm L54 x P59 x H88-100  
Razze in nylon con ruote piroettanti.  
Nero - Barcode: 8032937538884

E8085MR



St. Louis

### Sedia operativa rete

Rivestimento in tessuto e rete tecnica.  
Meccanismo oscillante bloccabile.  
Regolazione di tensione della spinta.  
Dimensioni cm L54 x P59 x H88-100  
Razze in nylon con ruote piroettanti.  
Nero - Barcode: 8032937538891

E8085MB



St. Louis

### Sedia operativa rete

Rivestimento in tessuto e rete tecnica.  
Meccanismo oscillante bloccabile.  
Regolazione di tensione della spinta.  
Dimensioni cm L54 x P59 x H88-100  
Razze in nylon con ruote piroettanti.  
Nero - Barcode: 8032937538907



H4265K



EN1335: 1-2-3  
TESTED

New Orleans

### Sedia operativa imbottita

Rivestimento in tessuto.  
Meccanismo oscillante bloccabile.  
Regolazione di tensione della spinta.  
Dimensioni cm L65x P61 x H98-107,5  
Razze in nylon con ruote piroettanti.  
Nero - Barcode: 8032937537801

H4265R



EN1335: 1-2-3  
TESTED

New Orleans

### Sedia operativa imbottita

Rivestimento in tessuto.  
Meccanismo oscillante bloccabile.  
Regolazione di tensione della spinta.  
Dimensioni cm L65x P61 x H98-107,5  
Razze in nylon con ruote piroettanti.  
Rosso - Barcode: 8032937537825

H4265B



EN1335: 1-2-3  
TESTED

New Orleans

### Sedia operativa imbottita

Rivestimento in tessuto.  
Meccanismo oscillante bloccabile.  
Regolazione di tensione della spinta.  
Dimensioni cm L65x P61 x H98-107,5  
Razze in nylon con ruote piroettanti.  
Blu - Barcode: 8032937537818

H4056K



SGS

New Orleans

### Sedia operativa rete

Rivestimento in tessuto e rete tecnica.  
Meccanismo oscillante bloccabile.  
Regolazione di tensione della spinta.  
Dimensioni cm L64x P59 x H96-106  
Razze in nylon con ruote piroettanti.  
Nero - Barcode: 8032937537771

H4056R



SGS

New Orleans

### Sedia operativa rete

Rivestimento in tessuto e rete tecnica.  
Meccanismo oscillante bloccabile.  
Regolazione di tensione della spinta.  
Dimensioni cm L64x P59 x H96-106  
Razze in nylon con ruote piroettanti.  
Rosso - Barcode: 8032937537795

H4056B



SGS

New Orleans

### Sedia operativa rete

Rivestimento in tessuto e rete tecnica.  
Meccanismo oscillante bloccabile.  
Regolazione di tensione della spinta.  
Dimensioni cm L64x P59 x H96-106  
Razze in nylon con ruote piroettanti.  
Blu - Barcode: 8032937537788



H8082K



Miami

### Sedia operativa rete

Rivestimento in tessuto e rete tecnica.  
Meccanismo oscillante bloccabile.  
Regolazione di tensione della spinta.  
Dimensioni cm L60x P59 x H93/103  
Razze in acciaio con ruote piroettanti.  
**Nero - Barcode: 8032937537887**

H8082G



Miami

### Sedia operativa rete

Rivestimento in tessuto e rete tecnica.  
Meccanismo oscillante bloccabile.  
Regolazione di tensione della spinta.  
Dimensioni cm L60x P59 x H93/103  
Razze in acciaio con ruote piroettanti.  
**Grigio - Barcode: 8032937537863**

H8082B



Miami

### Sedia operativa rete

Rivestimento in tessuto e rete tecnica.  
Meccanismo oscillante bloccabile.  
Regolazione di tensione della spinta.  
Dimensioni cm L60x P59 x H93/103  
Razze in acciaio con ruote piroettanti.  
**Blu - Barcode: 8032937537870**

H4069K



Washington

### Sedia operativa rete

Rivestimento in tessuto e rete tecnica.  
Meccanismo oscillante bloccabile.  
Regolazione di tensione della spinta.  
Dimensioni cm L60x P61 x H98,5/108  
Razze in nylon con ruote piroettanti.  
**Nero - Barcode: 8032937537832**

H4069B



Washington

### Sedia operativa rete

Rivestimento in tessuto e rete tecnica.  
Meccanismo oscillante bloccabile.  
Regolazione di tensione della spinta.  
Dimensioni cm L60x P61 x H98,5/108  
Razze in nylon con ruote piroettanti.  
**Blu - Barcode: 8032937537849**

H4069X



Washington

### Sedia operativa rete

Rivestimento in tessuto e rete tecnica.  
Meccanismo oscillante bloccabile.  
Regolazione di tensione della spinta.  
Dimensioni cm L60x P61 x H98,5/108  
Razze in nylon con ruote piroettanti.  
**Limone - Barcode: 8032937537856**



W095K

EN1335: 2-3  
TESTED



Tucson

### Poltrona operativa rete

Rivestimento in tessuto e rete tecnica.  
Meccanismo oscillante bloccabile.  
Regolazione di tensione della spinta.  
Dimensioni cm L54x P60 x H90/98  
Razze in acciaio con ruote piroettanti.  
Nero - Barcode: 8032937538204

W095R

EN1335: 2-3  
TESTED



Tucson

### Poltrona operativa rete

Rivestimento in tessuto e rete tecnica.  
Meccanismo oscillante bloccabile.  
Regolazione di tensione della spinta.  
Dimensioni cm L54x P60 x H90/98  
Razze in acciaio con ruote piroettanti.  
Rosso - Barcode: 8032937538228

W095B

EN1335: 2-3  
TESTED



Tucson

### Poltrona operativa rete

Rivestimento in tessuto e rete tecnica.  
Meccanismo oscillante bloccabile.  
Regolazione di tensione della spinta.  
Dimensioni cm L54x P60 x H90/98  
Razze in acciaio con ruote piroettanti.  
Blu - Barcode: 8032937538211

W201K

EN1335: 1-2-3  
TESTED



Jackson

### Poltrona operativa rete

con braccioli e schienale pieghevoli  
Rivestimento dello schienale in rete tecnica traspirante.  
Meccanismo oscillante bloccabile,  
dimensioni cm L.59 x P.60 x H.92/99,5  
Razze in nylon con ruote piroettanti.  
Nero - Barcode: 8032937538235

W201W

EN1335: 1-2-3  
TESTED



Jackson

### Poltrona operativa rete

con braccioli e schienale pieghevoli  
Rivestimento dello schienale in rete tecnica traspirante.  
Meccanismo oscillante bloccabile,  
dimensioni cm L.59 x P.60 x H.92/99,5  
Razze in nylon con ruote piroettanti.  
Bianco - Barcode: 8032937538242



E8088K



Atlanta

**Sedia operativa rete**

Rivestimento in tessuto e rete tecnica traspirante. Dotata di alzo a gas. Dimensioni cm L57x P55,5 x H88-100 Razze in nylon con ruote piroettanti. Nero - Barcode: 8032937537900

E8088GY



Atlanta

**Sedia operativa rete**

Rivestimento in tessuto e rete tecnica traspirante. Dotata di alzo a gas. Dimensioni cm L57x P55,5 x H88-100 Razze in nylon con ruote piroettanti. Grigio - Barcode: 8032937537924

E8088O



Atlanta

**Sedia operativa rete**

Rivestimento in tessuto e rete tecnica traspirante. Dotata di alzo a gas. Dimensioni cm L57x P55,5 x H88-100 Razze in nylon con ruote piroettanti. Arancio - Barcode: 8032937537894

E8088R



Atlanta

**Sedia operativa rete**

Rivestimento in tessuto e rete tecnica traspirante. Dotata di alzo a gas. Dimensioni cm L57x P55,5 x H88-100 Razze in nylon con ruote piroettanti. Rosso - Barcode: 8032937537948

E8088B



Atlanta

**Sedia operativa rete**

Rivestimento in tessuto e rete tecnica traspirante. Dotata di alzo a gas. Dimensioni cm L57x P55,5 x H88-100 Razze in nylon con ruote piroettanti. Blu - Barcode: 8032937537931

E8088GN



Atlanta

**Sedia operativa rete**

Rivestimento in tessuto e rete tecnica traspirante. Dotata di alzo a gas. Dimensioni cm L57x P55,5 x H88-100 Razze in nylon con ruote piroettanti. Verde - Barcode: 8032937537917



W134K



Seattle

### Sedia operativa - back to school

Rivestimento in tessuto e rete tecnica traspirante. Dotata di alzo a gas. Dimensioni cm L43x P48,5 x H81-93. Razze in nylon con ruote piroettanti. Nero - Barcode: 8032937538259

W134R



Seattle

### Sedia operativa - back to school

Rivestimento in tessuto e rete tecnica traspirante. Dotata di alzo a gas. Dimensioni cm L43x P48,5 x H81-93. Razze in nylon con ruote piroettanti. Rosso - Barcode: 8032937538273

W134B



Seattle

### Sedia operativa - back to school

Rivestimento in tessuto e rete tecnica traspirante. Dotata di alzo a gas. Dimensioni cm L43x P48,5 x H81-93. Razze in nylon con ruote piroettanti. Blu - Barcode: 8032937538266

ARMW134



Seattle

### Coppia di braccioli per sedie Seattle

Appositamente studiati per i modelli Seattle, art. W134K, W134B, W134R. Completi di ferramenta per il fissaggio

Blu - Barcode: 8032937538402



W173AG



EN1335: 1-2-3  
**TESTED**

SGS

Laredo

### Poltrona presidenziale con braccioli

Rivestimento in tessuto, dotata di alzo a gas certificato SGS  
Meccanismo oscillante bloccabile e regolazione della spinta  
Dimensioni cm L.56 x P.55 x H.97,5 / 105  
Razze in acciaio con ruote piroettanti.  
Grigio - Barcode: 8032937538174

W172LG



Laredo

### Poltrona operativa con braccioli

Rivestimento in tessuto, dotata di alzo a gas certificato SGS  
Meccanismo oscillante bloccabile e regolazione della spinta  
Dimensioni cm L.55 x P.54 x H.65 / 84  
Razze in acciaio con ruote piroettanti.  
Grigio - Barcode: 8032937538181

E1077G



Columbus

### Poltrona girevole

Rivestimento in tessuto  
Dotata di alzo a gas certificato da SGS  
Dimensioni cm L58 x P56 x H76,5-84  
Razze in acciaio cromato con ruote piroettanti.  
Grigio - Barcode: 8032937538624

E1077LB



Columbus

### Poltrona girevole

Rivestimento in tessuto  
Dotata di alzo a gas certificato da SGS  
Dimensioni cm L58 x P56 x H76,5-84  
Razze in acciaio cromato con ruote piroettanti.  
Blu - Barcode: 8032937538631





E1083G



Santa Fe

### Poltrona girevole

Rivestimento in tessuto, meccanismo oscillante bloccabile.  
Alzo a gas certificato da SGS, regolazione di tensione spinta  
Dimensioni cm L59 x P66 x H98  
Razze in acciaio con ruote piroettanti.  
**Grigio - Barcode: 8032937538587**

E1083B



Santa Fe

### Poltrona girevole

Rivestimento in tessuto, meccanismo oscillante bloccabile.  
Alzo a gas certificato da SGS, regolazione di tensione spinta  
Dimensioni cm L59 x P66 x H98  
Razze in acciaio con ruote piroettanti.  
**Blu - Barcode: 8032937538594**

E1082G



Santa Fe

### Poltrona attesa

con rivestimento in tessuto  
Struttura in acciaio verniciato nero.

**Grigio - Barcode: 8032937538600**

E1082B



Santa Fe

### Poltrona attesa

con rivestimento in tessuto  
Struttura in acciaio verniciato nero.

**Blu - Barcode: 8032937538617**



GA9381R



Las Vegas

**Poltrona gaming - adulto**

Rivestimento in PU, nero e rosso.  
Meccanismo oscillante bloccabile.  
Regolazione di tensione della spinta.  
Dimensioni cm L61 x P66 x H106-116  
Razze in nylon con ruote piroettanti.  
**Rosso - Barcode: 8032937537481**

GA9381B



Las Vegas

**Poltrona gaming - adulto**

Rivestimento in PU, nero e blu.  
Meccanismo oscillante bloccabile.  
Regolazione di tensione della spinta.  
Dimensioni cm L61 x P66 x H106-116  
Razze in nylon con ruote piroettanti.  
**Blu - Barcode: 8032937537498**

GA9381W



Las Vegas

**Poltrona gaming - adulto**

Rivestimento in PU, nero e bianco.  
Meccanismo oscillante bloccabile.  
Regolazione di tensione della spinta.  
Dimensioni cm L61 x P66 x H106-116  
Razze in nylon con ruote piroettanti.  
**Bianco - Barcode: 8032937538525**

GA9381NA



Las Vegas

**Poltrona gaming - adulto**

Rivestimento in PU, blu e azzurro.  
Meccanismo oscillante bloccabile.  
Regolazione di tensione della spinta.  
Dimensioni cm L61 x P66 x H106-116  
Razze in nylon con ruote piroettanti.  
**Blu/Az - Barcode: 8032937539164**

GA9381LA



Las Vegas

**Poltrona gaming - adulto**

Rivestimento in PU, bianco e azzurro.  
Meccanismo oscillante bloccabile.  
Regolazione di tensione della spinta.  
Dimensioni cm L61 x P66 x H106-116  
Razze in nylon con ruote piroettanti.  
**Bianco/Az - Barcode: 8032937539171**

GA9381RM



Las Vegas

**Poltrona gaming - adulto**

Rivestimento in PU, giallo e granata.  
Meccanismo oscillante bloccabile.  
Regolazione di tensione della spinta.  
Dimensioni cm L61 x P66 x H106-116  
Razze in nylon con ruote piroettanti.  
**Gran/gi - Barcode: 8032937539188**



90°

Working



110°

Gaming



135°

Napping



Ergonomic Cushion



Height Adjustable



Smooth&amp;Quiet Rolling



SGS Gas Lift

GA7001R

GA7001B

GA7001W

Indianapolis

**Poltrona gaming - adulto**

Rivestimento in tessuto, nero e rosso.  
 Meccanismo oscillante bloccabile.  
 Braccioli regolabili in altezza.  
 Dimensioni cm L72 x P57,5 x H124-134  
 Razze in nylon con ruote piroettanti.  
**Rosso - Barcode: 8032937539195**

Indianapolis

**Poltrona gaming - adulto**

Rivestimento in tessuto, nero e blu.  
 Meccanismo oscillante bloccabile.  
 Braccioli regolabili in altezza.  
 Dimensioni cm L72 x P57,5 x H124-134  
 Razze in nylon con ruote piroettanti.  
**Blu - Barcode: 8032937539201**

Indianapolis

**Poltrona gaming - adulto**

Rivestimento in tessuto, nero e bianco.  
 Meccanismo oscillante bloccabile.  
 Braccioli regolabili in altezza.  
 Dimensioni cm L72 x P57,5 x H124-134  
 Razze in nylon con ruote piroettanti.  
**Bianco - Barcode: 8032937539218**

GA9353R

GA9353B

GA9353W

Las Vegas

**Poltrona gaming - bambino**

Rivestimento in PU nero e rosso.  
 Dotata di alzo a gas certificato SGS.  
 Dimensioni cm L55 x P56 x H88,5-99,5  
 Razze in nylon con ruote piroettanti.  
**Rosso - Barcode: 8032937537467**

Las Vegas

**Poltrona gaming - bambino**

Rivestimento in PU nero e blu.  
 Dotata di alzo a gas certificato SGS.  
 Dimensioni cm L55 x P56 x H88,5-99,5  
 Razze in nylon con ruote piroettanti.  
**Blu - Barcode: 8032937537474**

Las Vegas

**Poltrona gaming - bambino**

Rivestimento in PU nero e bianco.  
 Dotata di alzo a gas certificato SGS.  
 Dimensioni cm L55 x P56 x H88,5-99,5  
 Razze in nylon con ruote piroettanti.  
**Bianco - Barcode: 8032937538518**



FS010G

Memphis



**Poltrona**

Rivestimento in tessuto  
Gambe in acciaio tinta beige  
Dimensioni: cm L65 x P77 x H100

**Grigio scuro - Barcode: 8032937538372**

FS010LG

Memphis



**Poltrona**

Rivestimento in tessuto  
Gambe in acciaio tinta beige  
Dimensioni: cm L65 x P77 x H100

**Grigio chiaro - Barcode: 8032937538396**

FS010Y

Memphis



**Poltrona**

Rivestimento in tessuto  
Gambe in acciaio tinta beige  
Dimensioni: cm L65 x P77 x H100

**Giallo - Barcode: 8032937538389**

W158LB

Austin



**Poltroncina attesa con braccioli**

Rivestimento in tessuto  
su struttura in acciaio cromato  
Dimensioni cm L56,5 x P62 x H83

**Azzurro - Barcode: 8032937538327**



W980G

W980BR

Pensacola



Pensacola



**Sedia attesa**

Rivestimento in tessuto  
su struttura in acciaio cromato  
Dimensioni cm L59 x P57,5 x H72

**Grigio - Barcode: 8032937538365**

**Sedia attesa**

Rivestimento in tessuto  
su struttura in acciaio cromato  
Dimensioni cm L59 x P57,5 x H72

**Marrone chiaro - Barcode: 8032937538358**

W980B

W980GN

Pensacola



Pensacola



**Sedia attesa**

Rivestimento in tessuto  
su struttura in acciaio cromato  
Dimensioni cm L59 x P57,5 x H72

**Azzurro - Barcode: 8032937538334**

**Sedia attesa**

Rivestimento in tessuto  
su struttura in acciaio cromato  
Dimensioni cm L59 x P57,5 x H72

**Giallo - Barcode: 8032937538341**



B702K

SGS

Orlando



**Sedia attesa**

In polipropilene  
su struttura in acciaio cromato  
Dimensioni cm L57,5 x P52,5 x H80  
Packaging: 4 pc  
Nero - Barcode: 8032937538297

B702W

SGS

Orlando



**Sedia attesa**

In polipropilene  
su struttura in acciaio cromato  
Dimensioni cm L57,5 x P52,5 x H80  
Packaging: 4 pc  
Bianco - Barcode: 8032937538303

B702B

SGS

Orlando



**Sedia attesa**

In polipropilene  
su struttura in acciaio cromato  
Dimensioni cm L57,5 x P52,5 x H80  
Packaging: 4 pc  
Blu chiaro - Barcode: 8032937538310

B702BR

SGS

Orlando



**Sedia attesa**

In polipropilene  
su struttura in acciaio cromato  
Dimensioni cm L57,5 x P52,5 x H80  
Packaging: 4 pc  
Marrone chiaro - Barcode: 8032937538280



F2902



Minneapolis

**Sgabello ergonomico**

Regolabile in altezza, in legno massello e rivestito in tessuto.

Dimensioni cm L44 x P45-75 x H61-73  
Dotato di ruote piroettanti.

Naturale - Barcode: 8032937535630

F2913



Minneapolis

**Sgabello ergonomico**

Regolabile in altezza, in acciaio e rivestito in tessuto.

Dimensioni cm L47 x P53-62 x H53-72  
Dotato di ruote piroettanti.

Nero - Barcode: 8032937535647

B203N

SGS



Phoenix

**Sedia conferenza / tavoletta**

Rivestimento in tessuto e rete tecnica  
Struttura in acciaio verniciato  
Dimensioni cm L48,5x P61 x H83,5  
(tavoletta cm 38 x 30,5)  
Impilabile orizzontalmente

Nero - Barcode: 8032937537979

5XBIT



Charlotte

**Sedia attesa imbottita**

Rivestimento in tessuto  
Struttura in acciaio verniciato  
Dimensioni cm L53 x P43 x H77  
Impilabile

Packaging: 5 pc

Colori: Nero, Grigio, Rosso, Blu

B102N



San Diego

**Sedia attesa imbottita**

Rivestimento in tessuto e rete tecnica  
Struttura in acciaio verniciato  
Dimensioni cm L47x P57,5 x H87  
Impilabile

Nero - Barcode: 8032937537962

W1008G-K



Cleveland

**Sedia attesa imbottita**

Rivestimento in tessuto e rete tecnica  
Struttura in acciaio cromato  
Dimensioni cm L54x P57,5 x H83  
Impilabile

Coordinata con art. W1008

Nero - Barcode: 8032937535098

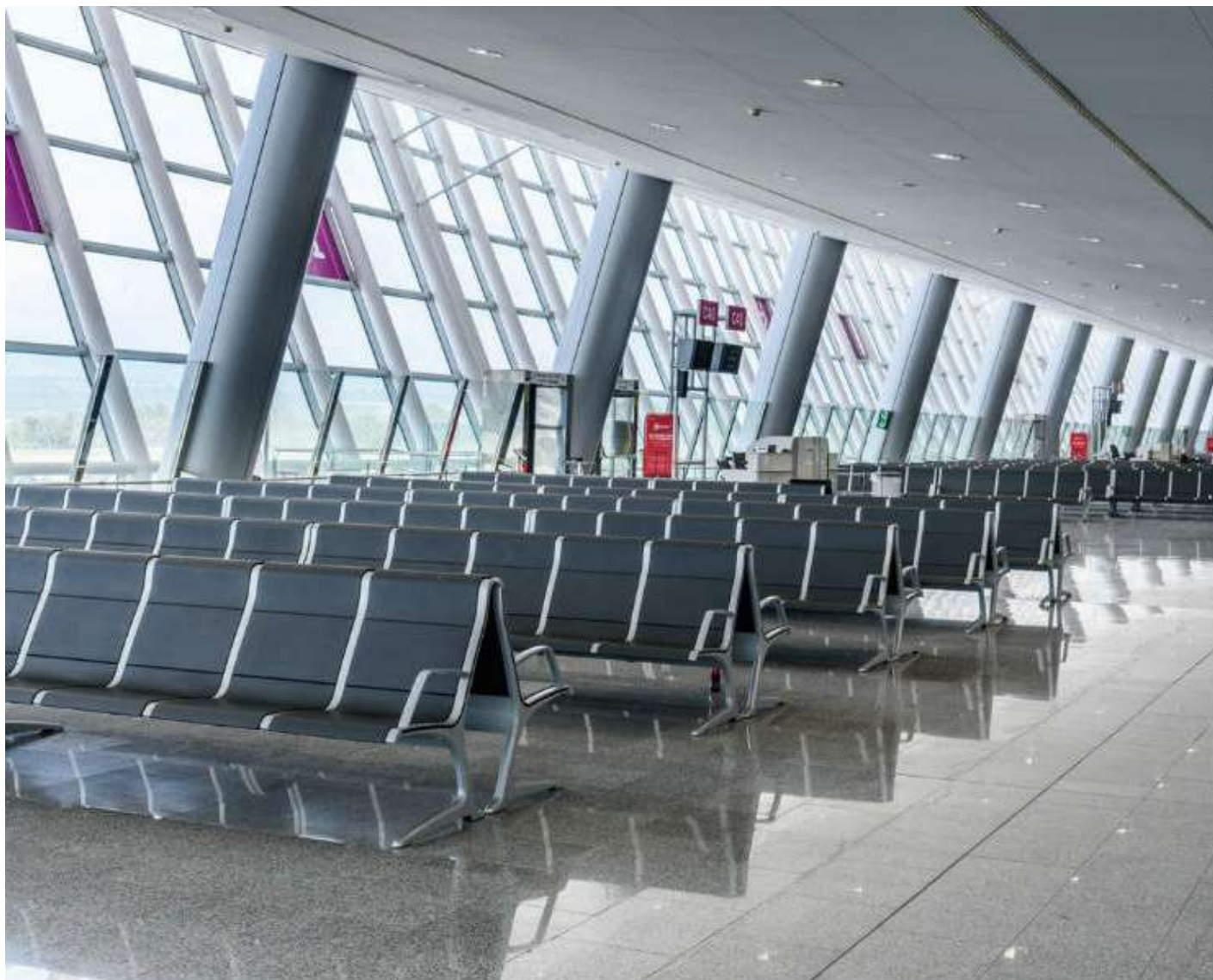

#### Art. SJ670G

#### Panche per sala d'attesa

Sedute in acciaio microforato con trattamento antiruggine e verniciatura elettrostatica.

Colore grigio

Spessore lamiera mm 1,5

Molto robuste, specifiche per ospedali, aeroporti, locali pubblici.

Prodotto certificato SGS

ARTICOLO	BARCODE	TIPO	MISURE
SJ670G-3	8032937539119	3 posti	Cm 175 X 64 X 76
SJ670G-4	8032937539126	4 posti	Cm 232 X 64 X 76
SJ670G-5	8032937539133	5 posti	Cm 290 X 64 X 76





## Art. SJ820G

### Panche per sala d'attesa

Sedute ed eventuale tavolino in acciaio microforato con trattamento antiruggine e verniciatura elettrostatica.

Colore grigio

Spessore lamiera mm 1,5

Pro ili, gambe e braccioli in acciaio cromato.

Il tavolino è opzionale e sostituisce una delle sedute. Specifiche per ospedali, aeroporti, locali pubblici.

Prodotto certificato SGS

ARTICOLO	BARCODE	TIPO	MISURE
SJ820G-2	8032937538983	2 posti	Cm 123 X 68 X 78
SJ820G-3	8032937538990	3 posti	Cm 180 X 68 X 78
SJ820G-4	8032937539003	4 posti	Cm 236 X 68 X 78
SJ820G-5	8032937539010	5 posti	Cm 293 X 68 X 78
SJ820G-T	8032937539140	Tavolino	Cm 50 X P.50



## Art. SJ830B

### Panche per sala d'attesa

Sedute ed eventuale tavolino in acciaio microforato con trattamento antiruggine e verniciatura elettrostatica.

Colore blu

Spessore lamiera mm 1,5

Pro ili, gambe e braccioli in acciaio cromato.

Il tavolino è opzionale e sostituisce una delle sedute. Specifiche per ospedali, aeroporti, locali pubblici.

Prodotto certificato SGS

ARTICOLO	BARCODE	TIPO	MISURE
SJ830B-2	8032937539027	2 posti	Cm 123 X 68 X 78
SJ830B-3	8032937539034	3 posti	Cm 180 X 68 X 78
SJ830B-4	8032937539041	4 posti	Cm 236 X 68 X 78
SJ830B-5	8032937539058	5 posti	Cm 293 X 68 X 78
SJ830B-T	8032937539157	Tavolino	Cm 50 X P.50



## Art. SJ840K

### Panche per sala d'attesa

Sedute ed eventuale tavolino in acciaio microforato con trattamento antiruggine e verniciatura elettrostatica.

Colore nero

Spessore lamiera mm 1,5

Pro ili, gambe e braccioli in acciaio cromato.

Il tavolino è opzionale e sostituisce una delle sedute. Specifiche per ospedali, aeroporti, locali pubblici.

Prodotto certificato SGS

ARTICOLO	BARCODE	TIPO	MISURE
SJ840K-2	8032937539065	2 posti	Cm 123 X 68 X 78
SJ840K-3	8032937539072	3 posti	Cm 180 X 68 X 78
SJ840K-4	8032937539089	4 posti	Cm 236 X 68 X 78
SJ840K-5	8032937539096	5 posti	Cm 293 X 68 X 78
SJ840K-T	8032937539102	Tavolino	Cm 50 X P.50



### 5XV501CRT



### V501CRT-N



### V501CRT-GP



### V501CRT-BN



### 5XV501CRT-RV



### 5XV501CRT-AR



### 5XV501CRT-BS



Verona

#### Set 5 sedie attesa con tavoletta

Scocca in polipropilene e struttura in acciaio cromato  
Dimensioni cm. 50 x 53 x H 81.  
Impilabile, disponibile ignifugo su ordinazione

### 5XV301CR



### 5XV301CR-N



### 5XV301CR-GP



### 5XV301CR-BN



### 5XV301CR-RV



### 5XV301CR-AR



### 5XV301CR-BS



Verona

#### Set 5 sedia attesa

Scocca in polipropilene e struttura in acciaio cromato  
Dimensioni cm. 50 x 53 x H 81.  
Impilabile, disponibile ignifugo su ordinazione



## Supporti TV

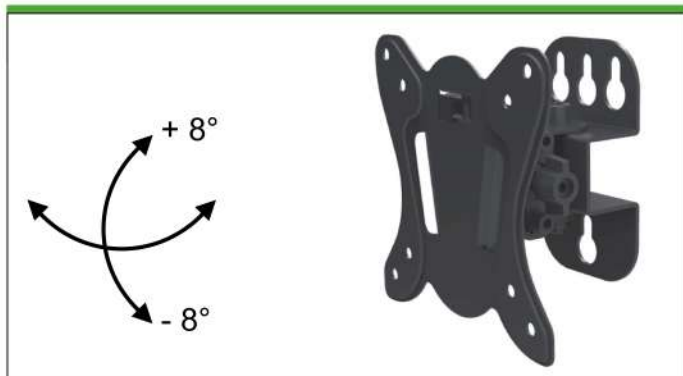

### Art.DWD1058T

#### Supporto TV 13-30 pollici

- Compatibile Vesa 75 e 100
- Inclinazione alto e basso
- Orientabile a destra e sinistra
- Capacità di carico massima 15 Kg
- Confezionato in colourbox singolo

Barcode: 8032937537207

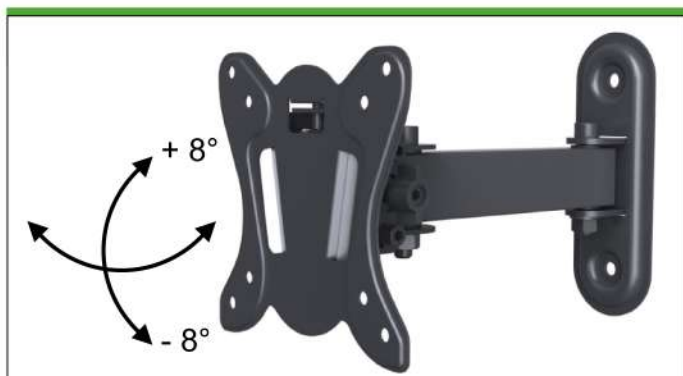

### Art.DWD1080

#### Supporto TV 13-30 pollici

- Compatibile Vesa 75 e 100
- Inclinazione alto e basso
- Orientabile a destra e sinistra
- Capacità di carico massima 20 Kg

Barcode: 8032937537214

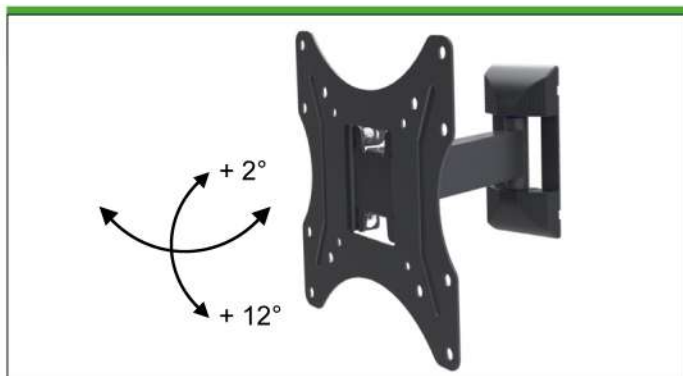

### Art.DWD1075

#### Supporto TV 17-42 pollici

- Compatibile Vesa 100 e 200
- Inclinazione alto e basso
- Orientabile a destra e sinistra
- Capacità di carico massima 30 Kg
- Confezionato in colourbox singolo

Barcode: 8032937537306

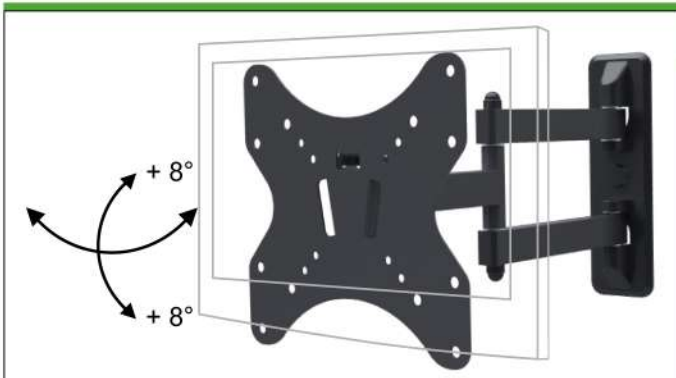

**Art.DWD1072**

**Supporto TV 17-42 pollici**

- Compatibile Vesa 75, 100 e 200
- Inclinazione alto, basso
- Orientabile a destra e sinistra
- Capacità di carico massima 30 Kg
- Confezionato in colourbox singolo

**Barcode: 8032937537320**

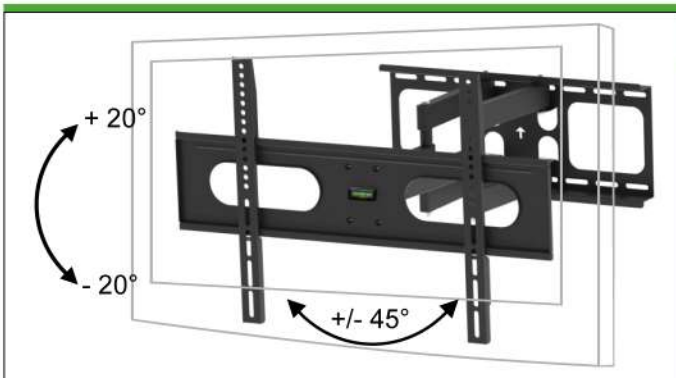

**Art.DWD1278**

**Supporto TV 37-70 pollici**

- Compatibile Vesa fino a 600
- Inclinazione alto, basso +/- 20°
- Orientabile a destra e sinistra +/- 45°
- Capacità di carico massima 50 Kg
- Confezionato in colourbox singolo

**Barcode: 8032937538150**



**Art.DWD974**

**Supporto TV 32-70 pollici**

- Compatibile Vesa 75, 100, 200, 300, 400, 600
- Blocco barre verticali
- Capacità di carico massima 50 Kg
- Confezionato in colourbox singolo

**Barcode: 8032937534527**

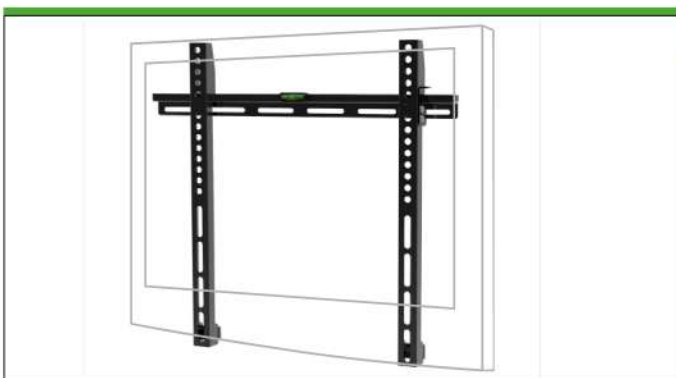

**Art.DWD975**

**Supporto TV 23-55 pollici**

- Compatibile Vesa 75, 100, 200, 300, 400
- Blocco barre verticali
- Capacità di carico massima 50 Kg
- Confezionato in colourbox singolo

**Barcode: 8032937537290**





**Art.DWD1023T**

**Supporto TV 23-55 pollici**

- Compatibile Vesa 75 -100-200-300 e 400
- Capacità di carico massima 60 Kg
- Confezionato in colourbox singolo

**Barcode: 8032937537269**



**Art.DWD996T**

**Supporto TV 32-70 pollici**

- Compatibile Vesa 75 -100-200-300-400-600
- Inclinazione alto e basso
- Capacità di carico massima 60 Kg
- Confezionato in colourbox singolo

**Barcode: 8032937537283**



# Carrelli portatutto

Eleonora Borra per Serena Group, foto di Damiano Andreotti





### Art.HT 200A

#### Carrello portatutto, in alluminio

Molto maneggevole, leggerissimo ma solido.  
Utilissimo per il trasporto di scatole, casse e bagagli.  
Dotato di ruote pneumatiche, cm 26 X 8,5.  
Peso proprio carrello: kg 6  
Misura cm 47 x 47 x H120  
Portata max Kg 150

**Barcode: 8032937534893**

Ricambi opzionali:  
Ruota pneumatica, art. HTW barcode: 8032937533926  
Ruota piena non forabile, art. HTW-PU barcode: 8032937536330

**KG 150**



### Art.HT2106A

#### Carrello portatutto, in alluminio

Molto maneggevole, leggerissimo ma molto solido.  
Utilissimo per il trasporto di scatole, casse e bagagli.  
Dotato di ruote pneumatiche, cm 26 X 8,5.  
Misura cm 48 x 49 x H116  
Portata max Kg 180

**Barcode: 8032937536590**

Ricambi opzionali:  
Ruota pneumatica, art. HTW barcode: 8032937533926  
Ruota piena non forabile, art. HTW-PU barcode: 8032937536330



**KG 180**



### Art.HT 100

#### Carrello portatutto

Utilissimo per il trasporto di scatole, casse e bagagli.  
Dotato di ruote in gomma piena, cm 20 X 4,5.  
Misura cm 46 x 35 x H100  
Portata max Kg 80,0.  
Certificato TUV-GS

**Barcode: 8032937533933**



**KG 80**



### Art.HT 200

#### Carrello portatutto

Utilissimo per il trasporto di scatole pesanti, casse e bagagli.  
Indispensabile in furgone o in garage.  
Dotato di ruote pneumatiche, cm 26 X 8,5.  
Misura cm 47 x 47 x H120  
Portata max Kg 200,0. Certificato TUV-GS

Carrello completo, art. HT200

**Barcode: 8032937532752**

Ricambi opzionali:

Ruota pneumatica, art. HTW

barcode: 8032937533926

Ruota piena non forabile, art. HTW-PU

barcode: 8032937536330



**KG 200**





### Art.HT 300

#### Carrello portatutto

Utilissimo per il trasporto di scatole molto pesanti ed ingombranti, casse, bagagli e arredi.  
Indispensabile in camion o magazzino.  
Dotato di ruote pneumatiche cm 26 x 8,5  
Misura cm 57 x 46 x H116  
Portata massima Kg 300,0

Carrello completo, art. HT300

**Barcode: 8032937533087**

Ricambi opzionali:

Ruota pneumatica,

art. HTWS

barcode: 8032937536040

**KG 300**



### Art.HT 4024 R

#### Carrello portatutto per grandi volumi

Con telaio a sbalzo e pala di carico.  
Dotato di ruote pneumatiche cm 26 x 8,5  
Misura cm 90 x 44 x H118  
Portata massima Kg 120,0  
Certificato TUV-GS

Carrello completo, art. HT4024R

**Barcode: 8032937533964**

Ricambi opzionali:

Ruota pneumatica,

art. HTWS

barcode: 8032937536040



**KG 120**



#### Art.HT 1805

##### Carrello portatutto

Utilissimo per il trasporto di scatole molto alte e pesanti, casse e bagagli. Indispensabile in camion. Pratica maniglia per l'appoggio a terra. Dotato di ruote pneumatiche cm 25 x 8,5  
Misura cm 55 x 46 x H130  
Portata massima Kg 200,0

Barcode: 8032937532738



**200**



#### Art.HT 250

##### Carrello portatutto

Utilissimo per il trasporto di scatole molto pesanti ed ingombranti, casse, bagagli e arredi. Indispensabile in camion o magazzino. Dotato di ruote pneumatiche cm 26 x 8,5  
Misura cm 57 x 46 x H116, Portata massima Kg 250

Carrello completo, art. HT250

Barcode: 8032937534749

Ricambi opzionali:  
Ruota pneumatica, art. HTWS barcode: 8032937536040



**250**



#### Art.HTW

##### Ruota pneumatica cm 26 x 8,5

Ricambio opzionale per carrelli: HT200, HT200A, HT2106A

#### Art.HTW-PU

##### Ruota piena, non forabile cm 26 x 8,5

Ricambio opzionale per carrelli: HT200, HT200A, HT2106A

#### Art.HTWS

##### Ruota pneumatica cm 26 x 8,5 (con cerchio in acciaio)

Ricambio opzionale per carrelli: HT250, HT300, HT4024R



**Art.HT 0101**

**Carrello portatutto per grandi volumi**

Con telaio a sbalzo.  
Dotato di supporto rotante a 6 ruote  
di tipo "secure step".

Il supporto non tocca il gradino,  
anche se con pedata aggettante.

Misura cm 60 x 60/80 x H118

Portata massima Kg 120,0

**Barcode: 8032937533988**

**KG 120**



**Art.HT 4028**

**Carrello portatutto per grandi volumi**

Con telaio a sbalzo, pala di carico  
e base di appoggio orizzontale.  
Dotato di supporto rotante a 6 ruote  
di tipo "secure step".

Il supporto non tocca il gradino,  
anche se con pedata aggettante.

Misura cm 55 x 52/80 x H140

Portata massima Kg 150,0

**Confezionato in colourbox**

**Barcode: 8032937533971**

**KG 150**





**Art.TC 4102**

**Carrello con 2 ripiani**

In acciaio verniciato.  
Dotato di grandi ruote in acciaio  
con grande cuscinetto.  
Misura cm 84 x 41 x H82  
Portata massima Kg 100,0

**Confezionato in colourbox**

**Barcode: 8032937533452**

**KG 100**



**Art.TC 4103**

**Carrello con 3 ripiani**

In acciaio verniciato.  
Dotato di grandi ruote in acciaio  
con grande cuscinetto.  
Misura cm 84 x 41 x H82  
Portata massima Kg 100,0

**Confezionato in colourbox**

**Barcode: 8032937533957**

**KG 100**





## Art. PZS150

### Carrello portatutto

In lamiera rinforzata e maniglia tubolare ripiegabile tramite comando a piede.  
Piattaforma bordata in gomma e piano di carico antiscivolo.  
Dotato di ruote in gomma piena, cm10. Misura cm 74 x 48 x H83  
Portata max Kg 150. Certificato TUV-GS

Confezionato in colourbox

Barcode: 8032937532721



**KG 150**



## Art. PZS250

### Carrello portatutto grande portata

In lamiera rinforzata e maniglia tubolare ripiegabile tramite comando a piede.  
Piattaforma bordata in gomma e piano di carico antiscivolo.  
Dotato di ruote in gomma piena, cm10. Misura cm 91 x 61 x H87  
Portata max Kg 300. Certificato TUV-GS

Confezionato in colourbox

Barcode: 8032937533070



**KG 300**



## Art. PZS350

### Carrello portatutto per terreni sconnessi

In lamiera rinforzata e maniglia tubolare ripiegabile tramite comando a piede.  
Piattaforma bordata in gomma e piano di carico antiscivolo.  
Dotato di ruote non forabili, cm19. Misura cm 91 x 61 x H95  
Portata max Kg 350

Barcode: 8032937537375

**KG 350**





### Art. GZS30

#### Carrellino pieghevole

Carrellino portapacchi in metallo e plastica, con manico telescopico e pala pieghevole. Molto compatto da chiuso, perfetto in automobile o in barca. Misura da aperto cm 32 x 23 x H96  
Portata massima Kg 35  
Munito di ruote piene.  
Confezionato in termoretraibile e cavallotto illustrativo

Barcode: 8032937536781

 **KG 35**



### Art. GZS 50

#### Carrello portatutto in alluminio e plastica

Utilissimo carrello portapacchi in alluminio, con manico telescopico e pala pieghevole. Molto compatto da chiuso, massima utilità. Misura da aperto cm L38 x H96  
Portata massima Kg 45,0  
Munito di ruote piene.  
Confezionato in colourbox

Barcode: 8032937534411

 **KG 45**



### Art. GZS 100

#### Carrello portatutto in alluminio e plastica

Utilissimo carrello portapacchi in alluminio, con manico telescopico e pala pieghevole. Molto compatto da chiuso, massima utilità. Misura da aperto cm L48 x H98  
Portata massima Kg 80,0  
Munito di ruote piene.  
Confezionato in colourbox

Barcode: 8032937532714

 **KG 80**

 **KG 80**





### Art.FT70H

#### Carrello portatutto pieghevole

Utilissimo carrello portapacchi in acciaio, con manico telescopico e pala pieghevole. Molto compatto da chiuso, massima utilità. Dotato di solido elastico per il fissaggio del carico. Misura da aperto cm L42 x P44 x H100. Portata massima Kg 70,0

Confezionato in termoretraibile e cavalletto illustrativo

Barcode: 8032937536347



### Art.HT 2101

#### Carrello pieghevole in alluminio

Utilissimo carrello portapacchi in alluminio con manico telescopico e pala pieghevole. Molto compatto da chiuso, massima utilità da aperto. Misura cm 110 x 39 x H41. Portata max Kg 90,0. Certificato TUV-GS

Confezionato in colourbox

Barcode: 8032937534046



# Le scale

Eleonora Borra per Serena Group, foto di Damiano Andreotti







EN14183-B-2  
2008-06

**Art.WR 2029 GS**

**Scala 2 gradini**

Scala pieghevole in acciaio,  
colore bianco  
Certificata TUV-GS  
Dimensioni: cm 46,5 x 55 x 82  
Altezza ultimo gradino cm 47  
Portata kg 150  
Barcode: 8032937534091



EN14183-B-3  
2008-06

**Art.WR 2030 GS**

**Scala 3 gradini**

Scala pieghevole in acciaio,  
colore bianco  
Certificata TUV-GS  
Dimensioni: cm 46,5 x 74,5 x 104  
Altezza ultimo gradino cm 71  
Portata kg 150  
Barcode: 8032937534107



EN14183-B-2  
2008-06

**Art.WR2061GS**

**Scala cromata 2 gradini**

In acciaio cromato, certificata TUV-GS  
Dimensioni: cm 46.5 x 48.5 x 81.5  
Altezza ultimo gradino cm 48  
Portata Kg 150  
Barcode: 8032937534961



EN14183-B-3  
2008-06

**Art.WR2062GS**

**Scala cromata 3 gradini**

In acciaio cromato, certificata TUV-GS  
Dimensioni: cm 48 x 69 x 118  
Altezza ultimo gradino cm 73  
Portata Kg 150  
Barcode: 8032937534978







**SERENA GROUP Srl**

C.F. e P. I. 05476450969  
REA MI 1824722  
Cap.Soc. Euro 100.000,00 i.v

**DIREZIONE, UFFICI, DEPOSITO**

Via Umbria, 24 20090 Segrate (MI)

Tel. +39.02.39810095

Fax +39.02.26920493

info@serenagroup.eu  
skype serenagroup  
www.serenagroup.eu

I sistemi di gestione di qualità della Serena Group srl  
sono certificati ISO 9001 da LRQA